



No. 22650

650XT 7 in. Tile Wet Saw with Extension Table **OWNER'S MANUAL**

*Scie coupe-carreau à eau
de 180 mm avec table à allonge*

MANUEL D'UTILISATION

Sierra para losetas de corte en

húmedo de 180 mm con mesa de extensión

MANUAL DE OPERACIÓN



▲ CAUTION *READ AND FOLLOW ALL SAFETY AND OPERATING INSTRUCTIONS BEFORE USING THIS SAW.*

▲ ATTENTION *LIRE ET SUIVRE TOUTES LES DIRECTIVES DE SÉCURITÉ ET D'OPÉRATION AVANT D'UTILISER CETTE SCIE.*

▲ ATENCIÓN *LEA Y SIGA TODAS LAS INSTRUCCIONES DE FUNCIONAMIENTO Y SEGURIDAD ANTES DE USAR ESTA SIERRA.*



LISTED
TILE SAW
29FG
E200561

English page 1

▲ WARNING *FOR YOUR OWN SAFETY, READ INSTRUCTION MANUAL BEFORE OPERATING SAW.*

1. Always wear safety goggles when cutting.
2. Use blade guard for every operation for which it can be used.
3. Disconnect saw before cleaning or changing blade.
4. Do not use any cutting blade with openings and grooves. Use only continuous rim blades.
5. Replace damaged blade before operating.
6. Do not expose to rain or use in damp locations.

LIMITED WARRANTY — Refer to warranty card.

Q.E.P. Customer Service: 1-866-435-8665

Français page 12

▲ AVERTISSEMENT *POUR ASSURER VOTRE SECURITE, LISEZ LE MOIDE D'EMPLOI AVANT D'UTILISER LE COUPEUR.*

1. Toujours porter des lunettes protectrices pendant la coupe.
2. Utiliser le pare-éclaboussure pour chaque opération dont il peut-être utiliser.
3. Débrancher l'outil avant de la nettoyer ou de changer les roues.
4. Ne pas utiliser des roues à couper avec des trous ou creux. Utiliser seulement des roues à couper lisses.
5. Remplacer les roues à couper endommagés avant de faire fonctionner l'outil.
6. Ne pas exposer à la pluie ou utiliser dans des endroits humides.

GARANTIE LIMITÉE — Faire référence à la carte de garantie.

Support de la clientèle de Q.E.P.: 1-866-435-8665

Español página 23

▲ ADVERTENCIA *LEE ESTA INSTUCCION MANUAL ANTES DE USA LA SIERRA PARA TU BIEN.*

1. Siempre utilice gafas de protección al cortar.
2. Utilice una capota de protección para cada operación en la cual la puede utilizar.
3. Desconectar la sierra antes de limpiarla o antes de cambiar el disco de corte.
4. No utilice ningún disco de corte que tenga aperturas o ranuras. Solamente utilice discos de corte lisos.
5. Reemplace el disco de corte cuando esté dañado.
6. No la exponga a la lluvia o no la utilice en áreas húmedas.

GARANTIA LIMITADA — Referirse a la tarjeta de garantía.

Servicio al cliente de Q.E.P.: 1-866-435-8665



650XT 7 in. Tile Wet Saw with Extension Table OWNER'S MANUAL

TABLE OF CONTENTS

General safety instructions	1
Warning	2
Electrical requirements	3
Extension cords	4
California Proposition 65	4
Description	4
Assembly	5
Operation	7
Maintenance	9
Troubleshooting	10
Parts list	10
Exploded parts diagram	11

GENERAL SAFETY INSTRUCTIONS

▲ WARNING *READ THIS OWNER'S MANUAL COMPLETELY AND MAKE SURE YOU UNDERSTAND ALL OF IT'S SAFETY GUIDELINES.*

- KEEP GUARDS IN PLACE** and in working order.
- REMOVE ADJUSTING KEYS AND WRENCHES.** Before turning on the tile saw, make sure the keys and adjusting wrenches have been removed.
- KEEP WORK AREA CLEAN.** Cluttered areas and benches invite accidents.
- ALWAYS REMAIN ALERT WHEN THE SAW IS IN USE.** Inattention on the part of the operator may lead to serious injury.
- DON'T USE IN A DANGEROUS ENVIRONMENT.** Don't use power tools in damp or wet locations or expose them to rain. Keep work area well lit.
- KEEP CHILDREN AWAY.** All visitors should remain at a safe distance from work area.
- MAKE WORKSHOP CHILD-PROOF** with padlocks, master switches or by removing starter keys.
- USE THE RIGHT TOOL.** Don't force a tool or attachment to do a job for which it was not designed.
- USE THE PROPER EXTENSION CORD.** Make sure your extension cord is in good condition. When using an extension cord, be sure to use one heavy enough to carry the current your product will draw. An undersized cord will cause a drop in line voltage resulting in loss of power and overheating. TABLE 1 (page 4) shows the correct size to use depending on cord length and nameplate ampere rating. If in doubt, use the next heavier gauge. The smaller the gauge number, the heavier the cord.
- DON'T FORCE THE TOOL.** It has been designed to operate at maximum safety and performance levels.
- DO NOT FORCE THE MATERIAL BEING CUT.** Always let the blade cut at its own speed.
- WEAR PROPER APPAREL.** Do not wear loose clothing, neckties, rings, bracelets or other jewelry which may get caught in moving parts. Non-slip foot wear is recommended. Wear protective hair covering if you have long hair.
- ALWAYS USE SAFETY GLASSES.** Also use face or dust mask for commercial cutting operations. Everyday eyeglasses only have impact-resistant lenses, they are NOT safety glasses.
- DON'T OVERREACH.** Keep proper footing and balance at all times.
- MAINTAIN TOOLS WITH CARE.** Keep tools clean and in good working condition for maximum safety performance.
- DISCONNECT SAW BEFORE SERVICING** – when changing accessories, such as blades, bits, cutters, etc.

17. **REDUCE THE RISK OF UNINTENTIONAL STARTING.** Make sure switch is in OFF position before plugging in.

18. **USE RECOMMENDED ACCESSORIES.**

Consult the owner's manual for recommended accessories. The use of improper accessories may increase risk of injury.

19. **DO NOT DRY CUT WITH BLADES DESIGNED FOR WET CUTS.**

20. Make sure you **USE THE CORRECT BLADE** for the job you are doing.

21. **NEVER STAND ON TOOL.** Serious injury could occur if the wet saw is tipped or if the cutting tool is unintentionally contacted.

22. **CHECK DAMAGED PARTS.** Before further use of the tool, damaged part(s), (i.e., guard) should be carefully checked to determine that it will operate properly and perform its intended function. Check for alignment of moving parts, binding of moving parts, breakage of parts, mounting and any other condition that may affect the saw's operation. A guard or other part that is damaged should be properly repaired or replaced.

23. Ensure that **BLADE IS TRAVELING THROUGH WATER RESERVOIR FOR WET CUTTING.**

24. **CHECK DIAMOND BLADES** carefully for cracks, nicks, missing diamond matrix or out-of-alignment condition. Replace damaged blades immediately. **DO NOT USE DAMAGED BLADES.** They may cause bodily injury.

25. **DIRECTION OF FEED.** Feed work into the blade against the direction of rotation of the blade only.

26. **DO NOT ALTER THE PLUG** or use a 2-prong receptacle. This saw is equipped with a 3-prong electrical plug.

27. **NEVER LEAVE SAW RUNNING UNATTENDED.** Turn power off. Don't leave tool until it comes to a complete stop.

28. **POSITIONING OF TILE SAW** (see FIGURE 1)

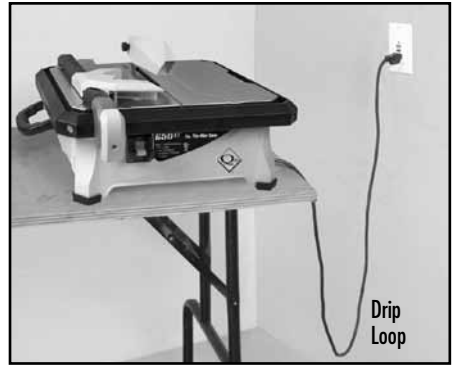

FIGURE 1

- To avoid the possibility of the appliance plug or receptacle getting wet, position the tile saw to one side of a wall-mounted receptacle to prevent water from dripping onto the receptacle or plug. The user should arrange a "drip loop" in the cord connecting the saw to a receptacle. The "drip loop" is that part of the cord below the level of the receptacle, or connector if an extension cord is used, to prevent water traveling along the cord and coming in contact with the receptacle.
- If the plug or receptacle does get wet, **DO NOT** unplug the cord. Disconnect the fuse or circuit breaker that supplies power to the tool. Then, unplug and examine for presence of water in the receptacle.

WARNING

PERSONAL INJURY CAN OCCUR IF OPERATED IMPROPERLY.

- Keep fingers and loose clothing away from rotating blade.
- Use extreme caution when cutting tile. Make sure hands and fingers are clear from the blade groove in the table. Severe abrasion, cuts, or pinching of hands or fingers can occur as the table is advanced, particularly at the end of its travel.
- Electrical shock can occur if operating instructions are not followed.

FOR YOUR OWN SAFETY READ INSTRUCTION MANUAL BEFORE OPERATING SAW.

- Wear eye protection.

- Use blade guard for every operation for which it can be used.
- Unplug saw before servicing, when changing cutting wheels, and cleaning.
- Use tool only with smooth-edge cutting wheels free of openings and grooves.
- Replace damaged cutting wheel before operating.
- Do not fill water tray above water fill line.

ELECTRICAL REQUIREMENTS

1. **THIS TILE SAW MUST BE CONNECTED TO A GROUNDED POWER SOURCE** while in use to protect the operator from electrical shock.

2. **IN THE EVENT OF A MALFUNCTION OR BREAKDOWN**, grounding provides a path of least resistance for electrical current to reduce the risk of electrical shock. This tile saw is equipped with an electrical cord with a grounding conductor and a grounding plug. Insert the 3-prong electrical plug into a 3-pole receptacle that is properly installed and grounded in accordance with all local codes and ordinances.

3. **DO NOT MODIFY THE PLUG** provided if it will not fit the outlet. Have the proper outlet installed by a qualified electrician.

4. **IMPROPER CONNECTION OF THE EQUIPMENT-GROUNDING CONDUCTOR CAN RESULT IN A RISK OF ELECTRIC SHOCK.** The conductor with insulation that is green on the outside (with or without yellow stripes) is the equipment-grounding conductor. If repair or replacement of the electrical cord or plug is necessary, do not connect the equipment-grounding conductor to a live terminal.

5. **CHECK WITH A QUALIFIED ELECTRICIAN** or service personnel if the grounding instructions are not completely understood, or if in doubt as to whether the tool is properly grounded.

6. **USE ONLY 3-WIRE EXTENSION CORDS** that have 3-prong grounding plugs and 3-pole receptacles that accept the tile saw's plug.

7. **REPAIR OR REPLACE DAMAGED OR WORN CORD IMMEDIATELY.**

8. **IF THE PLUG OR RECEPTACLE DOES GET WET, DO NOT UNPLUG THE CORD.** Disconnect the fuse or circuit breaker that supplies power to the tool. Then, unplug and examine for presence of water in the receptacle.

9. **ONLY UL-LISTED EXTENSION CORDS SHOULD BE USED WITH THIS PRODUCT.**

10. **IMPROPER USE OF EXTENSION CORDS MAY CAUSE INEFFICIENT OPERATION OF YOUR TOOL**, which can result in overheating. Be sure your extension cord is rated to allow sufficient current flow to the motor. For the proper gauge for this tile saw, please refer to TABLE 1 (page 4).

11. **DO NOT LET YOUR FINGERS TOUCH THE TERMINALS** of plug when installing or removing the plug to or from the outlet.

12. **THIS TILE SAW MUST BE PROPERLY GROUNDED.** The risk of electric shock and bodily injury are greatly increased if it is not, particularly when used in damp locations or in proximity to plumbing.

NOTE: This saw is intended for use on a circuit that has a grounded outlet box like the one illustrated in FIGURE 2 (B). This saw has a grounding plug that looks like the one illustrated in FIGURE 2 (A).

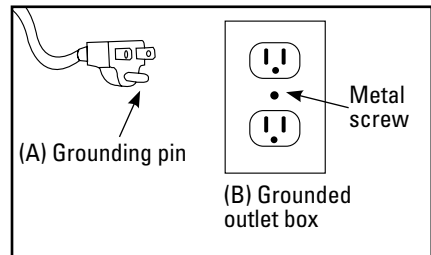

FIGURE 2

EXTENSION CORDS

1. Use only extension cords that are intended for outdoor use. These extension cords are identified by a marking "Acceptable for use with outdoor appliances: store indoors while not in use." Use only extension cords having an electrical rating not less than the rating of the product. Do not use damaged extension cords. Examine extension cord before using and replace if damaged. Do not abuse extension cords and do not yank on any cord to disconnect. Keep cord away from heat and sharp edges. Always disconnect the extension cord from the receptacle before disconnecting the product from the extension cord.

Ampere rating		Volts	Total length of cord in feet			
		120 V	25 ft.	50 ft.	100 ft.	150 ft.
		240 V	50 ft.	100 ft.	200 ft.	300 ft.
More than	No more than		AWG			
0	6		18	16	16	14
6	10		18	16	14	12
10	12		16	16	14	12
12	16		14	12	Not recommended	

TABLE 1

▲ WARNING *TO REDUCE THE RISK OF ELECTROCUTION, KEEP ALL CONNECTIONS DRY AND OFF THE GROUND. DO NOT TOUCH PLUG WITH WET HANDS.*

2. Ground Fault circuit Interrupter (GFCI) protection should be provided on the circuit(s) or outlet(s) to be used for the tile saw. Receptacles are available having built-in GFCI protection and may be used for this measure of safety.

3. **USE PROPER EXTENSION CORD.** Make sure your extension cord is in good condition. When using an extension cord, be sure to use a cord heavy enough to carry the current your product will draw. An undersized cord will cause a drop in line voltage, resulting in loss power and overheating. TABLE 1 shows the correct size to use depending on cord length and nameplate ampere rating. If in doubt, use the next heavier gauge. The smaller the gauge number, the heavier the cord.

NOTE: When using an extension cord, ensure all cords are no smaller than #12 gauge, rated at a 20-amp minimum, and equipped with 3-prong plugs. Use of anything smaller may result in overheating or burn out of the motor. It is recommended to have an electrician check the voltage at the saw motor to ensure proper voltage to run the saw efficiently and safely.

CALIFORNIA PROPOSITION 65

▲ WARNING *SOME DUST CREATED BY POWER SANDING, SAWING, GRINDING, DRILLING AND OTHER CONSTRUCTION ACTIVITIES CONTAIN CHEMICALS KNOWN TO THE STATE OF CALIFORNIA TO CAUSE CANCER, BIRTH DEFECTS OR OTHER REPRODUCTIVE HARM.*

Some examples of these chemicals are:

- Lead from lead-based paints
- Crystalline silica from bricks, cement and other masonry products
- Arsenic and chromium from chemically-treated lumber

Your risk from these exposures varies, depending on how often you do this type of work. To reduce your exposure to these chemicals: work in well ventilated area, and work with approved safety equipment, such as those dust masks that are specifically designed to filter out microscopic particles.

DESCRIPTION

Before attempting to use any tool, be sure to familiarize yourself with all the operating features and safety instructions.

KNOW YOUR SAW

Your tile saw has many built-in features (see FIGURE 3) for fast, efficient cutting of ceramic, porcelain, marble, slate or limestone wall or floor tile. The durable 7 inch blade cuts tile up to 1 1/4 in. (31 mm) thick. The adjustable rip and angle guides allow 90° rip cuts and 22.5° or 45° angle cuts on both the right and left sides. The right cutting table is hinged so it can be adjusted for 22.5° and 45° miter cuts. The right table has a built-in water reservoir for cooling the blade. The water reservoir has an overflow opening to maintain the proper water level. The built-in handle allows easy transporting.

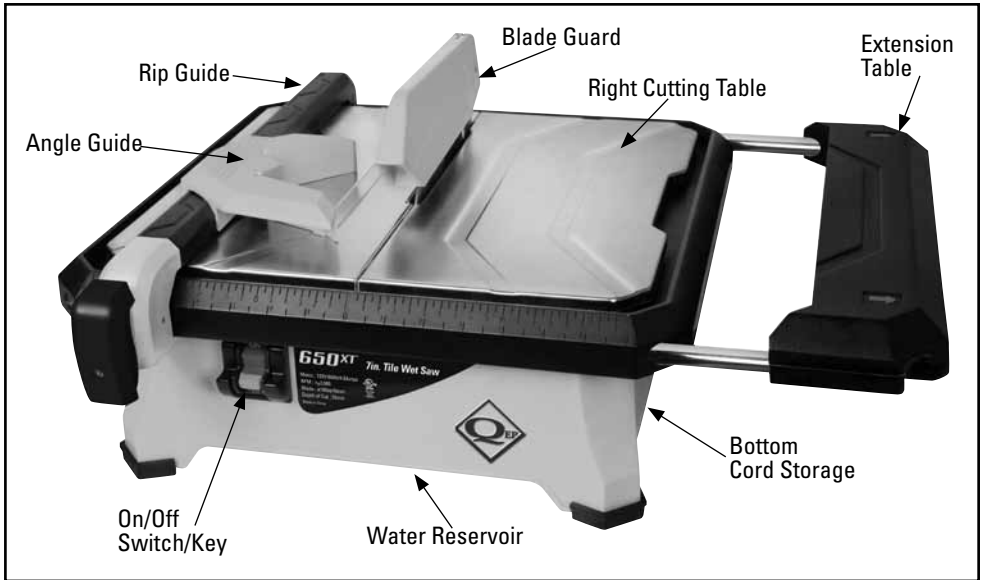

FIGURE 3

PRODUCT SPECIFICATIONS

Input: **4.8 Amps**
 No-load Speed: **3600 RPM**
 Output: **3/4-Peak HP**
 Blade Diameter: **7 in. (180 mm)**
 Arbor: **5/8 in.**
 Rating: **120 Volts~60 Hz AC**
 Depth of Cut: **1 1/4 in. (31 mm)**

ASSEMBLY

CAUTION FOLLOW ALL OF THE ASSEMBLY AND OPERATION INSTRUCTIONS COMPLETELY BEFORE CONNECTING THE SAW TO A POWER SOURCE OR TURNING THE MOTOR ON.

UNPACKING

1. Remove all packing materials from around your saw.
2. Carefully lift the saw from carton and place it on a level work surface.
3. Do not discard the packing materials until you have carefully inspected the saw for loose or damaged parts.

The following items are included in box with your tile saw: **7 in Diamond Blade, Blade**

Guard, Rip Guide, Angle Guide, Extension Table, Universal Wrench and Owner's Manual.

4. Inspect the saw carefully to make sure that no breakage or damage has occurred during shipping. If any parts are damaged or missing, return the saw to your place of purchase.

WARNING IF ANY PARTS ARE DAMAGED OR MISSING, DO NOT ATTEMPT TO OPERATE THIS SAW. OPERATING THIS SAW WITH DAMAGED OR MISSING PARTS COULD RESULT IN POSSIBLE SERIOUS PERSONAL INJURY.

INSTALLING THE BLADE

1. Remove right cutting table.
2. Remove baffle (see FIGURE 4)

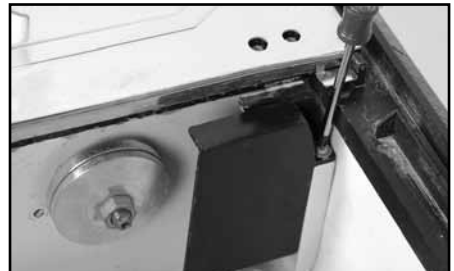

FIGURE 4

3. Remove blade shaft nut and outer flange.
4. Carefully place the blade onto the shaft and push it against the inner flange.
5. Be sure the side of the blade with the directional arrow is facing towards you.
6. Place the outer flange and the blade shaft nut onto blade.
7. Hold blade and firmly tighten the blade shaft nut with the included wrench, but do not over tighten (see FIGURE 5).



FIGURE 5

8. Replace baffle and right cutting table.

▲ WARNING *USE ONLY CONTINUOUS RIM BLADES WITH THIS SAW. DO NOT USE SEGMENTED, "TURBO" BLADES, WOOD SAWING BLADES, BLADES WITH OPENINGS, OR ANY OTHER CUTTING DEVICES WITH THIS TILE SAW. USING THESE BLADES COULD RESULT IN SERIOUS PERSONAL INJURY AND DAMAGE TO THE SAW.*

INSTALLING THE BLADE GUARD

1. Remove the 2 screws on top of the table, behind the blade slot.
2. Insert blade guard support to align with the holes where the screws were removed. Adjust the blade guard support so that the support aligns with the blade.
3. Insert the 2 screws and tighten (see FIGURE 6).

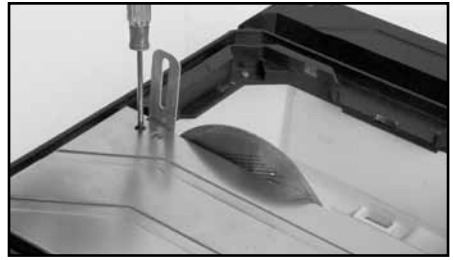

FIGURE 6

4. Remove knob and bolt from the blade guard.
5. Slip the back end of the blade guard down over the blade guard support (see FIGURE 7).
6. Replace the knob into the blade guard, while being careful to hold bolt on the right side in place, then tighten (see FIGURE 7).

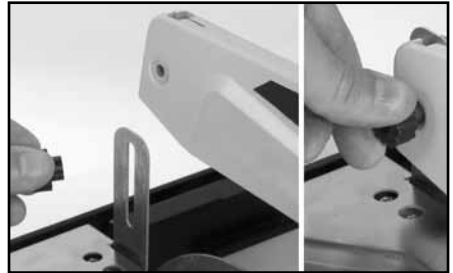

FIGURE 7

7. It is suggested that the front of the blade guard be pointed slightly down to minimize the front splash during cutting.

INSTALLING THE RIP GUIDE

(see FIGURE 8)

1. Slide the rip guide on to the saw from either the right side or left side of the cutting table
2. Push down front lever to tighten once it is positioned for your cut.

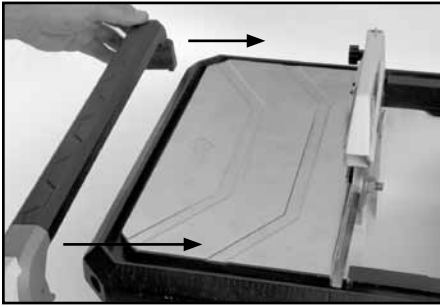

FIGURE 8

INSTALLING THE ANGLE GUIDE

(see FIGURE 9)

1. The angle guide is designed to fit on top of the rip guide. Simply place angle guide onto the top of the rip guide.

NOTE: The angle guide can be placed on either the left or right side.

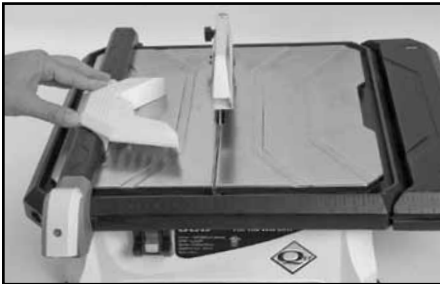

FIGURE 9

OPERATION

IMPORTANT: ALWAYS turn off the saw and remove the plug from the outlet **BEFORE** adding or removing accessories and making adjustments.

⚠ WARNING **FAILURE TO UNPLUG THE SAW COULD RESULT IN ACCIDENTAL STARTING CAUSING POSSIBLE SERIOUS PERSONAL INJURY.**

BEFORE STARTING THE SAW

1. Make sure saw is unplugged.
2. Remove the right cutting table and fill the water reservoir to the top of the overflow opening (see FIGURE 10). Do not fill above this level.

NOTE: ALWAYS keep enough water in the reservoir when operating the saw. **DO NOT** let the saw run dry.

3. Re-attach and close right cutting table.

IMPORTANT: ALWAYS completely drain the water reservoir and clean thoroughly after each use.

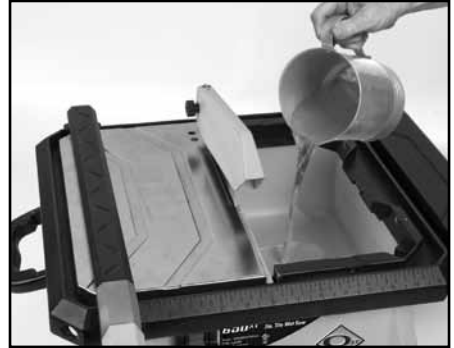

FIGURE 10

TO START THE SAW

1. Remove cord from compartment under the saw and connect it to a GFCI (Ground Fault Circuit Interrupter) protected outlet (see FIGURE 11).



FIGURE 11

2. Create "drip loop" in the cord (see FIGURE 12).

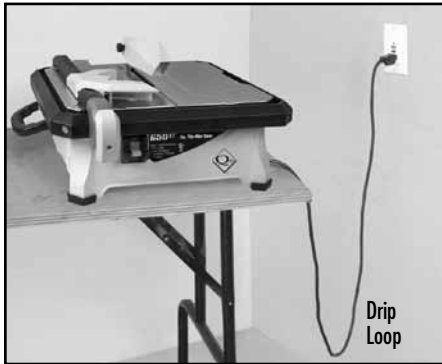

FIGURE 12

USING THE EXTENSION TABLE

(see FIGURE 13)

1. The extension table can be used on either side of the saw to support large format tile.
2. Simply slide it out for the best support for the size of the tile your are cutting.

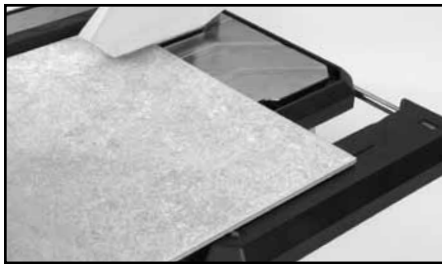

FIGURE 13

MAKING CUTS

The edge of the cutting table has easy-to-see dimensions (in both inches and centimeters) for cutting accuracy.

IMPORTANT: ALWAYS LET THE BLADE CUT AT ITS OWN SPEED. DO NOT FORCE THE MATERIAL BEING CUT. ALWAYS CHECK THE BLADE FOR CRACKS OR DAMAGE BEFORE EACH USE.

MAKING 90° RIP CUTS

1. Install the rip guide by placing it at the desired position according to the width of the cut you are making.
2. Place the material to be cut against the rip guide.

3. Carefully and slowly feed the material into the blade (see FIGURE 14).
4. If necessary, the rip guide can be removed when cutting large format tile.

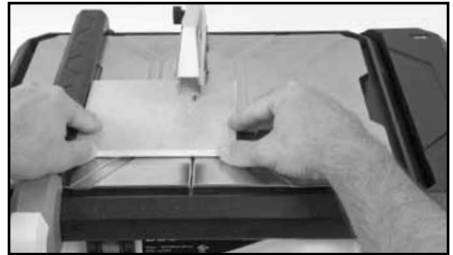

FIGURE 14

MAKING 22.5°– 45° ANGLE CUTS

1. Install the angle guide on the top of the rip guide.
2. Select the desired angle, 22.5° or 45°, and place the tile in the proper slot.
3. Carefully push the angle guide and material towards the blade (see FIGURE 15).

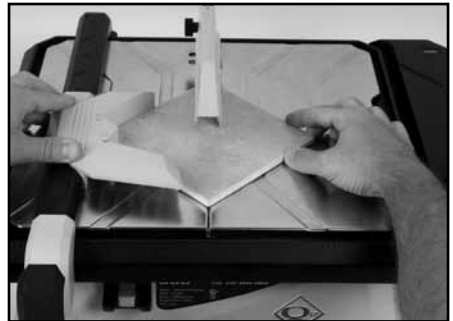

FIGURE 15

MAKING MITER CUTS

(see FIGURE 16)

1. The right cutting table can be angled at 22.5° or 45°.
2. Two braces under the table unfold to support the table at the desired angle.
3. Place the material to be cut onto the right cutting table.
4. Carefully and slowly feed material into the blade.



FIGURE 16

MAINTENANCE

▲ WARNING *TO AVOID ACCIDENTS, ALWAYS DISCONNECT THE TOOL FROM THE POWER SOURCE BEFORE CLEANING OR PERFORMING ANY MAINTENANCE*

Please do not try to service this machine on your own.

Avoid using solvents when cleaning plastic parts. Most plastics are susceptible to damage from various types of commercial solvents and may be damaged by their use. Use clean cloths to remove dirt, carbon dust, etc.

▲ WARNING *DO NOT AT ANY TIME LET BRAKE FLUIDS, GASOLINE, PETROLEUM-BASED PRODUCTS, PENETRATING OILS, ETC. COME IN CONTACT WITH PLASTIC PARTS. THEY CONTAIN CHEMICALS THAT CAN DAMAGE, WEAKEN OR DESTROY PLASTIC.*

1. **ALWAYS** clean the tile saw after each use and store it in a dry location.
2. **ALWAYS** wipe off all exterior surfaces and keep the cutting table clean and free of all debris.
3. **ALWAYS** check the blade for cracks or damage **BEFORE** each use.
4. **ALWAYS** store the cord in the compartment underneath the saw after each use.

DIAMOND BLADES

- Use only 7 in. (180 mm) continuous rim diamond blades with a 5/8" arbor opening in this saw. Failure to do so may result in severe bodily injury and damage to the saw.
- The diamond blade that comes with this saw will cut ceramic, porcelain and marble tile.

Due to the hardness of some porcelain, slate and stone, purchasing a blade specifically designed to cut these hard tiles, will speed up the cutting time required. **IMPORTANT:** Always let the blade cut at its own speed, moving the material slowly into the blade. Do not force the material being cut.

DIAMOND BLADE DO'S & DON'TS

1. DO inspect blades daily for cracks or uneven wear. Discard cracked, chipped or bent blades!
 2. DO use manufacturer's recommendation for matching the right blade with the right material being cut.
 3. DO inspect the arbor shaft for uneven wear before mounting the blade.
 4. DO use blades with the correct arbor size on a compatible arbor shaft.
 5. DO ensure the blade is mounted with the rotation arrow in the proper direction and is securely tightened with a wrench.
 6. DO wear proper safety equipment at all times when operating the saw. Wear goggles and dust mask at all times when operating saw.
 7. DO periodically check the blade for cracks or bond fatigue.
 8. DO ensure that blade is traveling through water reservoir for wet cutting.
1. DO NOT operate the saw without all safety guards in position.
 2. DO NOT operate the saw with blades larger or smaller than recommended.
 3. DO NOT cut dry with blades marked "Use Wet."
 4. DO NOT exceed maximum RPMs recommended by the blade manufacturer.
 5. DO NOT force the material into the blade. Let the blade cut at its own speed.
 6. DO NOT cut material not recommended by the blade manufacturer.

TROUBLESHOOTING

OVERHEATING OF SAW:

1. Turn saw off and let it rest until motor is cool to the touch.
2. Check and clean the ventilation slots, removing blockage and dirt.

THE SAW DOES NOT START:

1. Check that power cord is properly plugged in.
2. Check outlet power source and circuit breaker.
3. Make sure yellow safety key is fully pushed into switch.

**Q.E.P. CUSTOMER SERVICE:
1-866-435-8665**

PARTS LIST

See exploded parts (p. 11)

PART #	DESCRIPTION	Qty
22650-1	Angle Guide	1
22650-2	Rip Guide	1
22650-3	Lock Piece for the Rip Guide	1
22650-4	Locking Clip for the Rip Guide	1
22650-5	Cylinder Pin	1
22650-6	Cross Recessed Pan Head Tapping Screw	1
22650-6A	Assembled Rip Guide (not pictured)	1
22650-7	Left Cutting Table	1
22650-8	Locking Knob for the Blade Guard	1
22650-9	Blade Guard	1
22650-10	Hexagon Bolt	1
22650-11	Cross Recessed Pan Head Tapping Screws	3
22650-12	Rack for the Blade Guard	1
22650-13	Right Cutting Table	1
22650-14	Support for Adjusting Miter Cutting Angles	1
22650-15	Bases for the Supports	2
22650-16	Plain Washers	8
22650-17	Anti-loosing Nuts	8
22650-18	Support for Adjusting Miter Cutting Angles	1
22650-19	Cross Recessed Pan Head Tapping Screws	8

PART #	DESCRIPTION	Qty
22650-20	Upper Frame	1
22650-21	Tube for Extension Tables	2
22650-22	Extension Table	1
22650-23	Pan Head Screw with Cross Recess	2
22650-24	Pads	2
22650-25	Plain Washers	2
22650-26	Main Frame	1
22650-27	Splash Baffle	1
22650-28	Capacitor	1
22650-29	Rubber Washers	4
22650-30	Cross Recessed Pan Head Tapping Screws	4
22650-31	Motor	1
22650-32	Oil Seal for Motor	1
22650-33	Plastic Nut	1
22650-34	Inner Flange	1
22650-35	Blade	1
22650-36	Outer Flange	1
22650-37	Hexagon Nut	1
22650-38	Fixing for the Protector	1
22650-39	Protector for the Switch	1
22650-40	Switch	1
22650-41	Power Cord Shelter	1
22650-42	PVC Feet	4

EXPLODED PARTS
PIÈCES ÉCALATÉES
DESPIEZADO

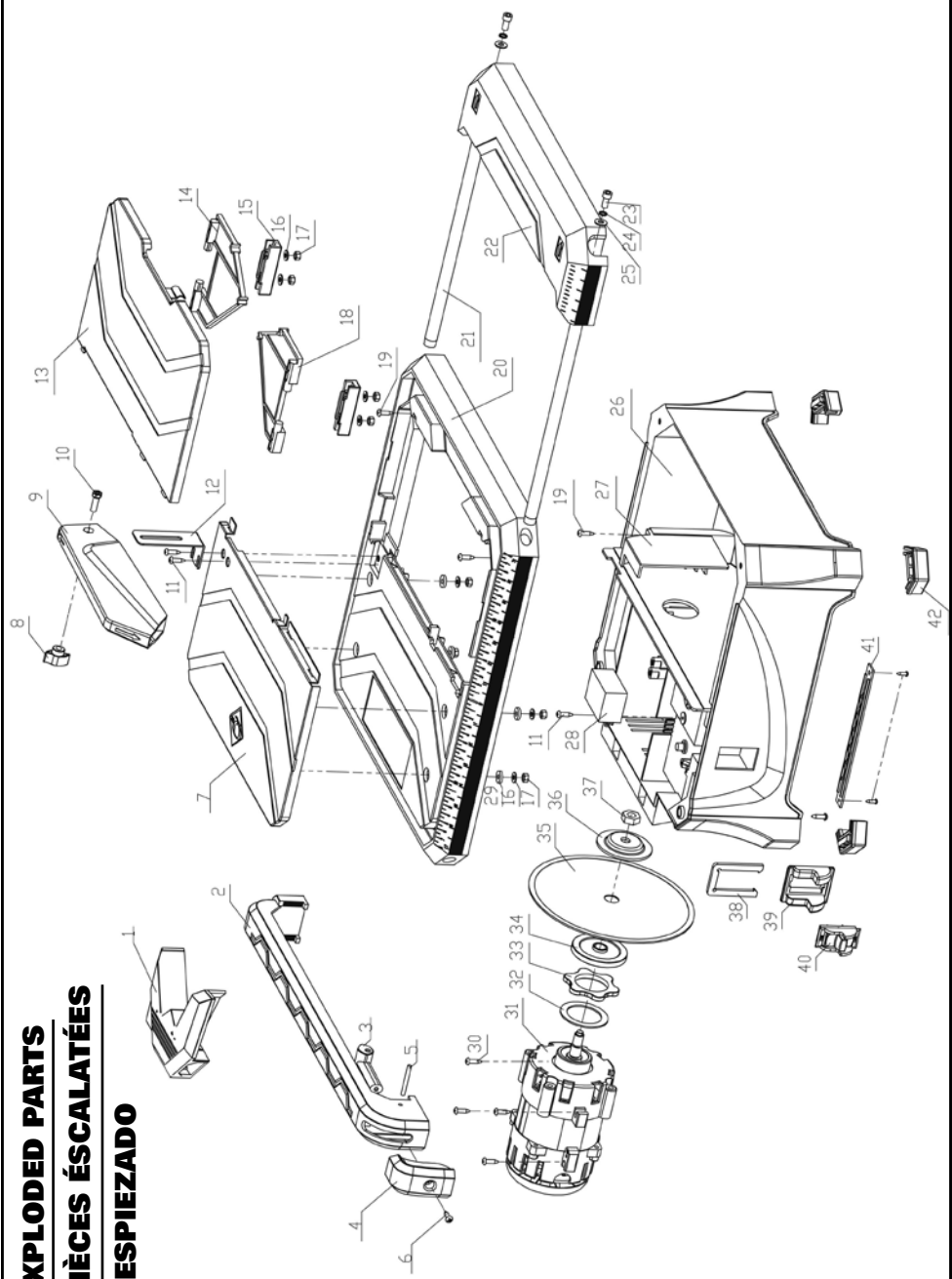



650XT Scie coupe-carreau à eau de 180 mm avec table à allonge

TABLE DES MATIÈRES

Règles générales sur la sécurité	12
Avertissement	13
Installations électriques	14
Rallonges électriques.	14
Proposition 65 de la Californie	15
Description.	15
Assemblage	16
Fonctionnement	18
Entretien	20
Dépannages.	21
Liste de pièces.	22
Pièces éclatées.	11

RÈGLES GÉNÉRALES SUR LA SÉCURITÉ

▲ AVERTISSEMENT *LIRE CE*
MANUEL D'UTILISATION AU COMPLET ET
S'ASSURER DE BIEN COMPRENDRE TOUTES LES
CONSIGNES DE SÉCURITÉ.

- 1. LAISSER LES ACCESSOIRES DE PROTECTION EN PLACE** et en état de marche.
- 2. ENLEVER LES CLÉS DE RÉGLAGE ET LES CLÉS.** Prendre l'habitude de vérifier si elles sont bien enlevées avant de faire démarrer la scie.
- 3. GARDER VOTRE ZONE DE TRAVAIL PROPRE.** Les accidents sont souvent dus à des endroits encombrés et au désordre sur un établi.
- 4. TOUJOURS DEMEURER ALERTE LORS DE L'UTILISATION DE LA SCIE.** Un moment d'inattention de la part de l'opérateur peut entraîner des blessures graves.
- 5. NE PAS TRAVAILLER DANS UN ENVIRONNEMENT DANGEREUX.** Éviter d'utiliser des outils électriques dans des endroits humides ou mouillés, et encore moins sous la pluie. Veillez à bien éclairer votre zone de travail.

6. GARDER LES ENFANTS HORS DE PORTÉE. Les visiteurs doivent se tenir suffisamment à l'écart de votre zone de travail.

7. RENDRE VOTRE ATELIER À L'ÉPREUVE DES ENFANTS au moyen de cadenas, d'interrupteurs généraux ou en enlevant les clés de contact des appareils.

8. UTILISER L'OUTIL APPROPRIÉ. Ne pas forcer l'outil ou l'accessoire à faire un travail pour lequel ils ne sont pas conçus.

9. S'ASSURER QUE VOTRE RALLONGE SOIT EN BON ÉTAT et qu'elle soit d'un calibre suffisant pour supporter le courant que votre appareil soutiendra. Une rallonge de calibre insuffisant causera une perte de tension et provoquera ainsi une panne électrique et un surchauffage. Le tableau (se reporter au TABLEAU 1 - page 15) indique les calibres à utiliser selon la longueur de la rallonge et la puissance nominale en ampères. En cas de doute, utiliser le calibre supérieur. Plus le numéro de jauge est petit, plus le calibre est élevé.

10. NE PAS FORCER L'OUTIL. Il fonctionnera mieux et il y aura moins de risques s'il est utilisé selon ses normes.

11. NE PAS FORCER LE MATÉRIAU À COUPER. Toujours laisser la lame couper à son propre rythme.

12. PORTER LES VÊTEMENTS APPROPRIÉS. Évitez de porter des vêtements amples, des cravates, des bagues, des bracelets ou des bijoux qui risquent de s'accrocher dans les éléments mobiles. Il est recommandé de porter des chaussures à semelles antidérapantes. Si vous avez des cheveux longs, couvrez les pour les protéger.

13. TOUJOURS PORTER DES LUNETTES DE SÉCURITÉ. Portez également un masque facial ou anti-poussières lors des opérations de coupe commerciales. Les lunettes de tous les jours ne sont munies que de lentilles résistantes aux chocs; ce ne sont PAS des lunettes de protection.

14. NE PAS UTILISER LA SCIE À BOUT DE BRAS. Gardez les pieds fermement au sol et un bon équilibre en permanence.

15. **ENTREtenir LES OUTILS AVEC SOINS.** Garder les outils propres et en bon état pour obtenir un rendement sécuritaire maximal.

16. **DÉBRANCHER LA SCIE AVANT D'EFFECTUER L'ENTRETIEN,** de remplacer des accessoires tels que les lames, les forets, les coupeurs, etc.

17. **RÉDUIRE LES RISQUES DE DÉMARRAGE ACCIDENTEL.** Vérifier que l'interrupteur soit bien à la position OFF (éteint) avant de le brancher.

18. **UTILISER LES ACCESSOIRES RECOMMANDÉS.** Consulter le manuel d'utilisation pour la liste des accessoires recommandés. L'utilisation d'accessoires inappropriés peut augmenter les risques de blessure.

19. **NE PAS COUPER À SEC AVEC DES LAMES CONÇUES POUR LES COUPES AU MOUILLÉ.**

20. **S'ASSURER D'UTILISER LES LAMES APPROPRIÉES** pour le travail à effectuer.

21. **NE JAMAIS SE TENIR DEBOUT SUR L'OUTIL.** Cela risque de causer des blessures graves si l'outil bascule ou entre accidentellement en contact avec la personne.

22. **VÉRIFIER LES PIÈCES ENDOMMAGÉES.** Avant d'utiliser l'outil, vérifier s'il y a des pièces endommagées (un protecteur, par exemple) avec soin pour s'assurer qu'elles fonctionneront correctement et qu'elles effectueront la fonction pour laquelle elles ont été conçues. Vérifier l'alignement des pièces mobiles, leurs fixations, les risques de rupture, leur montage et tout autre élément pouvant affecter le fonctionnement de la scie. Réparer ou remplacer tout protecteur ou pièce endommagée.

23. Vérifier à ce que **LA LAME SE DÉPLACE À TRAVERS LE RÉSERVOIR D'EAU POUR LES COUPES À EAU.**

24. **EXAMINER LES LAMES À TRANCHANT AU DIAMANT AVEC SOINS** pour s'assurer qu'elles n'aient pas de fissures, d'entailles, que toutes les matrices au diamant soient présentes et qu'elles soient ou bien alignées. Remplacer les lames endommagées immédiatement. **NE PAS UTILISER UNE LAME ENDOMMAGÉE.** Elle risque de causer des blessures.

25. **SENS DE L'ALIMENTATION.** Alimenter la pièce à découper en direction opposée à la rotation du disque.

26. **NE PAS MODIFIER LA FICHE OU UTILISER UNE PRISE DE COURANT BIPOLAIRE.** Cette scie est munie d'une fiche électrique à 3 broches.

27. **NE JAMAIS LAISSER LA SCIE FONCTIONNER SANS SURVEILLANCE.** Éteindre l'outil et ne pas le laisser avant qu'il ne se soit arrêté complètement.

28. **COMMENT PLACER LA SCIE À CARREAUX** (voir FIGURE 1)

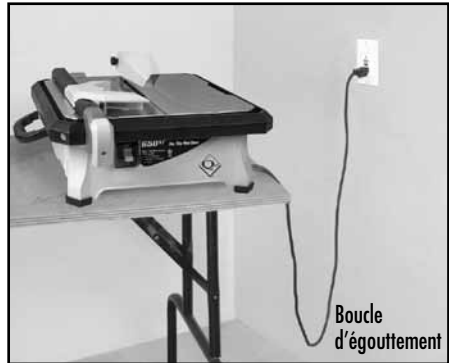

FIGURE 1

- Afin d'éviter de mouiller la fiche de l'appareil ou la prise de courant, placer la scie à carreau du côté d'une prise de courant murale afin d'empêcher l'eau de s'égoutter dans la prise ou la fiche. L'utilisateur doit arranger une boucle d'égouttement dans le cordon reliant la scie à la prise de courant. La boucle d'égouttement est la partie du cordon qui se trouve sous le niveau de la prise, ou du connecteur dans le cas d'utilisation d'une rallonge, pour empêcher l'eau de s'égoutter le long du cordon et d'entrer en contact avec la prise.
- Si la fiche ou la prise entrent en contact avec de l'eau, **NE PAS** débrancher le cordon. Débrancher le fusible ou le disjoncteur qui alimentent l'outil. Ensuite, débrancher l'appareil et vérifier s'il y a de l'eau dans la prise.

AVERTISSEMENT

IL Y A DES RISQUES DE BLESSURE SI L'OUTIL N'EST PAS UTILISÉ CORRECTEMENT.

- Garder les doigts et les vêtements amples loin de la lame rotative.
- Faire extrêmement attention lors de la coupe de carreaux. S'assurer de bien éloigner les mains et les doigts de l'encoche de fixation de la lame dans la table. Des risques d'abrasions, de coupures ou de pincement graves existent lorsque la table avance, particulièrement à la fin de son déplacement.
- Il y a des risques d'électrocution si le mode d'emploi n'est pas respecté

POUR VOTRE PROPRE SÉCURITÉ, LIRE CE MANUEL D'ENTRETIEN AVANT D'UTILISER LA SCIE.

- Porter des lunettes de sécurité
- Utiliser l'écran anti-éclaboussures autant que possible
- Débrancher la scie avant d'en effectuer l'entretien, de changer les disques de coupe ou de la nettoyer
- Utiliser l'outil seulement avec des disques lisses sans fentes et encoches
- Remplacer les disques endommagés avant d'utiliser l'appareil
- Ne pas remplir le plateau d'eau au-dessus du niveau indiqué

INSTALLATIONS ÉLECTRIQUES

1. BRANCHER L'APPAREIL À LA SOURCE D'ÉNERGIE. Pour protéger l'utilisateur contre toute possibilité et tout risque d'électrocution, cet outil doit être branché dans une prise mise à la terre.

2. DANS LE CAS D'UN MAUVAIS FONCTIONNEMENT OU D'UNE PANNE, la mise à la terre fournit un chemin de moindre résistance au courant électrique et réduit le risque de choc électrique. Cet outil est équipé d'un cordon électrique avec conducteur de terre et fiche de masse. Brancher la fiche électrique à 3 broches dans une prise tripolaire installée adéquatement et mise à la terre conformément aux règles et ordonnances locales.

3. NE PAS MODIFIER LA FICHE FOURNIE si elle ne convient pas à votre prise. Faire installer la prise nécessaire par un électricien qualifié.

4. UNE CONNEXION INCORRECTE DU CONDUCTEUR DE TERRE PEUT CRÉER UN RISQUE D'ÉLECTROCUTION. Le fil isolé de couleur verte (avec ou sans rayures jaunes) est le conducteur de terre de l'appareil. Si le cordon électrique ou la fiche doivent être réparés, ne pas relier le conducteur de terre de l'appareil à une borne positive.

5. VÉRIFIER AUPRÈS D'UN ÉLECTRICIEN OU D'UN EMPLOYÉ DE MAINTENANCE QUALIFIÉS si les directives de mise à la terre ne sont pas bien comprises ou en cas de doute quant à la mise à la terre de l'outil.

6. N'UTILISER QUE DES RALLONGES À 3 FILS avec un fil de mise à la terre et des prises tripolaires qui correspondent à la fiche de l'outil.

7. RÉPARER OU REMPLACER IMMÉDIATEMENT LES CORDONS ÉLECTRIQUES ENDOMMAGÉS OU USÉS.

8. SI LA PRISE ENTRE EN CONTACT AVEC DE L'EAU, NE PAS DÉBRANCHER LE CORDON. Débrancher le fusible ou le disjoncteur qui alimentent l'outil. Ensuite, débrancher l'appareil et vérifier s'il y a de l'eau dans la prise.

9. N'UTILISER QUE LES RALLONGES ÉLECTRIQUES CLASSÉES UL.

10. L'UTILISATION DES RALLONGES ÉLECTRIQUES DE CAPACITÉ INSUFFISANTE RISQUE DE MAL FAIRE FONCTIONNER L'OUTIL et provoquer une surchauffe. S'assurer que le calibre de la rallonge électrique soit suffisant pour alimenter le moteur. Pour connaître le calibre nécessaire pour cette scie à eau, se reporter au TABLEAU 1 (page 15).

11. NE JAMAIS LAISSER VOS DOIGTS ENTRER EN CONTACT AVEC LES BROCHES de la prise lorsque vous branchez ou débranchez l'alimentation.

12. CETTE SCIE À EAU DOIT ÊTRE MISE À LA TERRE CORRECTEMENT, sinon les risques d'électrocution et de blessures augmentent énormément, particulièrement lorsque l'outil est utilisé dans des endroits humides ou près de la tuyauterie.

NOTE: Cet outil est destiné à un usage sur un circuit avec une prise qui ressemble à celui illustré dans FIGURE 2(B). L'outil a une fiche de mise à la terre qui ressemble à la fiche illustrée dans FIGURE 2(A).

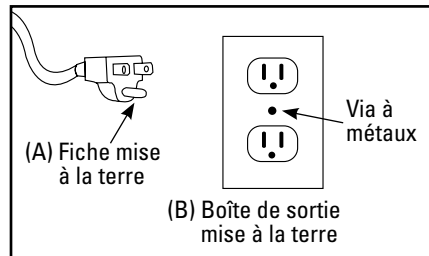

FIGURE 2

RALLONGES ÉLECTRIQUES

1. N'utiliser que des rallonges électriques conçues pour être utilisées à l'extérieur. Ces rallonges sont identifiées par une étiquette "Peut être utilisée avec des appareils de plein air. Ranger à l'intérieur lorsqu'elle n'est pas utilisée." N'utiliser que des rallonges qui possèdent un

Ampérage		Voltage	Rallonge – longueur en mètres			
		120 V	8,7 m	15,24 m	30,48 m	60,96 m
		240 V	15,24 m	30,48 m	60,96 m	91,44 m
Plus de	Jusqu'à	AWG				
0 A	6 A	18	16	16	14	
6 A	10 A	18	16	14	12	
10 A	12 A	16	16	14	12	
12 A	16 A	14	12	Non recommandé		

TABLEAU 1

calibre électrique équivalent ou supérieur au calibre de l'appareil. Ne pas utiliser de rallonges endommagées. Examiner la rallonge avant de l'utiliser et la remplacer si elle est endommagée. Ne pas maltraiter les rallonges électriques et ne pas les tirer brusquement pour les débrancher. Garder les rallonges loin de toute source de chaleur et d'arêtes vives. Toujours débrancher la rallonge de la prise de courant avant de débrancher l'appareil de la rallonge.

⚠ AVERTISSEMENT *AFIN DE RÉDUIRE LES RISQUES D'ÉLECTROCUTION, GARDER TOUTES LES CONNEXIONS SÈCHES ET DÉGAGÉES DU SOL. NE PAS TOUCHER À LA FICHE LORSQUE LES MAINS SONT MOUILLÉES.*

2. Un interrupteur de défaut à la terre doit être présent sur le(s) circuit(s) ou la(les) sortie(s) en vue d'être utilisé avec la scie à carreaux. Il existe des prises de courant munies d'un interrupteur de défaut à la terre intégré qui peuvent être utilisées pour cette mesure de sécurité.

3. **UTILISER UNE RALLONGE APPROPRIÉE.** S'assurer que la rallonge soit en bon état et qu'elle soit de calibre suffisant pour supporter le courant que votre appareil soutiendra. Une rallonge de calibre insuffisant causera une perte de tension et provoquera ainsi une panne électrique et une surchauffe. TABLEAU 1 indique les calibres à utiliser, selon la longueur de la rallonge, ainsi que la puissance nominale en ampères. En cas de doute, utiliser le calibre supérieur suivant. Plus le numéro de jauge est petit, plus le calibre est élevé.

NOTE: Lors de l'utilisation d'une rallonge, s'assurer que cette dernière ne soit pas d'un calibre inférieur à 12, qu'elle possède un ampérage nominale d'au moins 20 ampères et qu'elle soit équipée de prises à 3 broches. L'utilisation de toute rallonge de capacité inférieure peut provoquer une surchauffe ou l'usure prématurée du moteur. Il est recommandé de faire vérifier la tension du moteur de la scie

par un électricien professionnel afin d'assurer la sécurité de l'utilisateur et du fonctionnement de l'outil.

PROPOSITION 65 DE LA CALIFORNIE

⚠ AVERTISSEMENT *LA POUDRE PRODUITE PAR CERTAINES MÉTHODES DE LA CONSTRUCTION – TEL QUE LE SABLAGE, LE SCIAGE, LE BROYAGE, ET LE PERÇAGE – CONTIENT DES RISQUES CHIMIQUES QUE L'ÉTAT DE LA CALIFORNIE CONSIDÈRE CANCÉREUX ET QUI PEUVENT CAUSER DES ANOMALIES CONGÉNITALES.*

Certains exemples sont:

- Plomb dérivé des peintures à base de plomb
- Silice cristallisée dérivé des briques, du ciment, et autres produits de maçonnerie
- Arsenic et chrome dérivé de bois chimiquement-traité

Votre risque d'être exposé à ces situations dépend de la fréquence de ce type de travail. Pour réduire l'occurrence d'être exposé à ces risques chimiques, travaillez dans un endroit qui est bien ventilé et avec l'équipement de sûreté, ainsi que des masques antipoussières qui sont conçus pour filtrer les particules microscopiques.

DESCRIPTION

Avant d'essayer d'utiliser cet outil, familiarisez-vous avec tout le contenu de ce manuel.

FAMILIARISEZ-VOUS AVEC VOTRE SCIE

Votre scie est équipée de nombreuses caractéristiques intégrées (voir FIGURE 3) pour couper les carreaux de mur ou de sol fait de céramique, porcelaine, marbre, ardoise ou calcaire avec

rapidité et efficacité. La lame résistante de 180 mm coupe les carreaux jusqu'à une épaisseur maximale de 31 mm. Les guides parallèles et angulaires permettent des coupes en long de 90° et des coupes en diagonale de 22,5° ou 45° de la gauche ainsi que de la droite. Le côté droit de la table de coupe s'incline pour s'ajuster aux coupes d'onglets de 22,5° et 45°. Au-dessous de la table droite se trouve un réservoir à eau encastré qui aide au refroidissement de la lame.

Le réservoir d'eau est muni d'une ouverture pour éviter le débordement et pour maintenir le niveau d'eau approprié. La poignée intégrée facilite la transportation.

SPÉCIFICATIONS DU PRODUIT

Puissance absorbée: **4.8 Ampères**
Vitesse de rotation à vide: **3600 tr/min**
Puissance utile: **Maximum de 3/4 HP**
Diamètre de lame: **180 mm**
Arbre: **16 mm**
Caractéristiques nominales:
120 Voltios, 60 Hercios
Épaisseur de coupe: **31 mm**

ASSEMBLAGE

⚠ ATTENTION *SUIVRE TOUTES LES DIRECTIVES D'ASSEMBLAGE ET D'INSTALLATION AVANT DE BRANCHER LA SCIE À UNE SOURCE D'ALIMENTATION OU AVANT DE LA DÉMARRER.*

DÉBALLAGE

1. Enlever tous matériaux d'emballage autour de votre sci.
2. Soulever la scie du carton doucement et déposer-la sur une surface plate.
3. Ne pas jeter les matériaux d'emballage jusqu'à ce que vous ayez soigneusement inspecté la scie pour des pièces endommagées ou manquantes. Les parties suivantes sont incluses avec votre scie: **Lame diamantée de 180 mm, Protecteur de lame, Guide parallèle, Jauge d'angle, Table à allonge, Clé universelle et Manuel d'utilisation**
4. Inspecter bien la scie pour s'assurer qu'aucune pièce n'a été brisé ou cassé pendant le transport. Au cas où des pièces sont endommagées ou manquantes, retourner la scie à votre lieu d'achat.

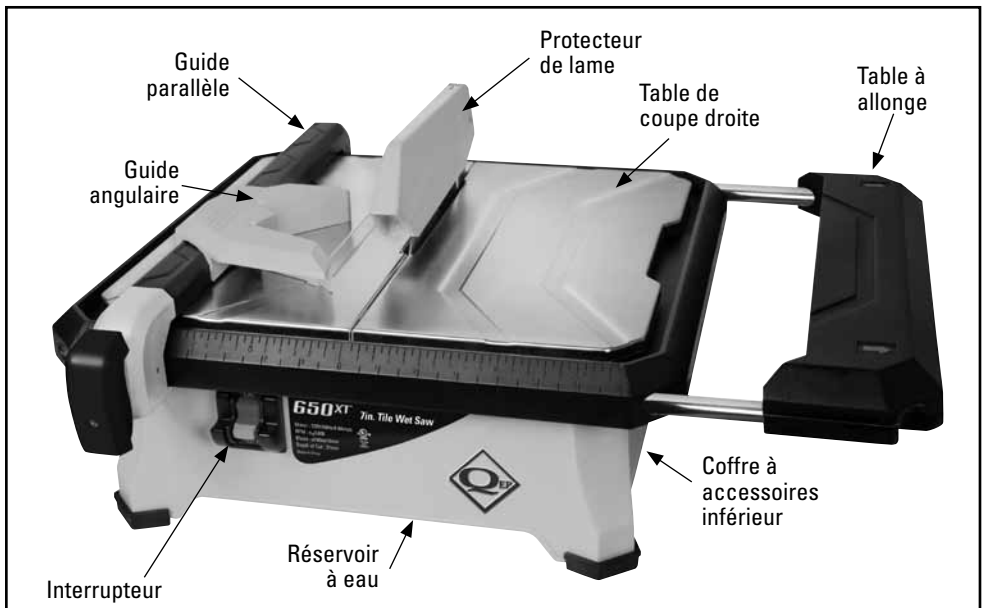

FIGURE 3

▲ AVERTISSEMENT *N'ESSAYER PAS D'UTILISER LA SCIE SI VOUS AVEZ DES PIÈCES ENDOMMAGÉES OU MANQUANTES. L'USAGE DE CETTE SCIE AVEC DES PIÈCES ENDOMMAGÉES OU MANQUANTES POURRAIT ABOUTIR À DES BLESSURES GRAVES.*

▲ AVERTISSEMENT *UTILISER SEULEMENT LES LAMES CIRCULAIRES AVEC CETTE SCIE. N'UTILISER PAS DE LAMES À SEGMENTS «TURBO», DES LAMES POUR SCIE À BOIS, DES LAMES AVEC DES OUVERTURES, OU TOUT AUTRE DISPOSITIF DE COUPE AVEC CETTE SCIE. L'UTILISATION DE TELLES LAMES PEUT CAUSER DES BLESSURES GRAVES OU ABÎMER LA SCIE.*

INSTALLER LA LAME

1. Enlever la table de coupe droite.
2. Enlever la chicane (voir FIGURE 4).



FIGURE 4

3. Enlever l'écrou de l'arbre de la lame et la rondelle extérieure.
4. Placer soigneusement la lame sur l'arbre en la poussant vers le haut contre la rondelle intérieure.
5. S'assurer que les flèches directionnelles de la lame soient vers vous.
6. Placer la rondelle extérieure et l'écrou de l'arbre de la lame.
7. Resserer la lame fermement cet écrou avec la clé fournie, en faisant attention de ne pas trop serrer (voir FIGURE 5).



FIGURE 5

8. Remplacer la chicane et la table de coupe droite.

INSTALLER LE PROTECTEUR DE LAME

1. Enlever les 2 vis au-dessus de la table, situées derrière le logement de la lame.
2. Insérer le support du protecteur de lame et aligner le avec les trous où les vis étaient situées. Régler le support du protecteur de lame pour l'aligner avec la lame.
3. Insérer les 2 vis et serrer (voir FIGURE 6).



FIGURE 6

4. Enlever le bouton et le boulon du protecteur de lame.
5. Glisser l'arrière du protecteur de lame vers le bas au-dessus du support du protecteur (voir FIGURE 7).
6. Remplacer le bouton dans le protecteur de lame, tout en veillant à garder le boulon sur la droite en place, puis serrer (voir FIGURE 7).
7. Il est recommandé de garder le devant du protecteur de lame légèrement tourné vers le bas afin de minimiser les éclaboussures pendant les coupes.

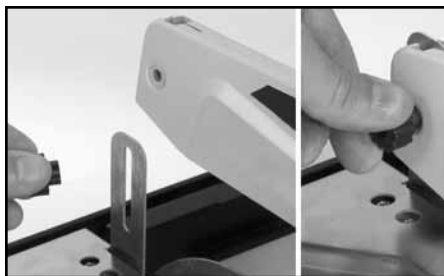

FIGURE 7



FIGURE 9

INSTALLER LE GUIDE PARRALLÈLE

(voir FIGURE 8)

1. Glisser le guide parallèle sur la scie du côté droit ou du côté gauche de la table.
2. Pousser le levier avant vers le bas pour le serrer une fois qu'il est bien positionné pour votre coupe.

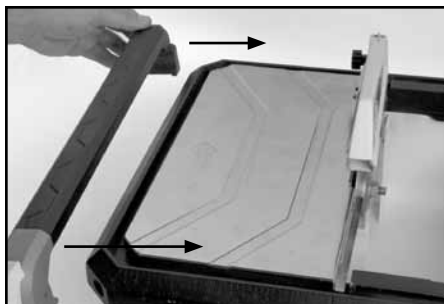

FIGURE 8

INSTALLER LE GUIDE D'ONGLET

(voir FIGURE 9)

1. Le guide d'onglet est conçu pour s'adapter au-dessus du guide parallèle. Simplement placer l'entaille dans le guide d'onglet au-dessus du guide parallèle.

NOTER: Le guide d'onglet peut être positionner sur le côté gauche ou droit.

FONCTIONNEMENT

IMPORTANT: Débrancher TOUJOURS la scie de la prise de courant AVANT d'ajouter ou d'enlever des accessoires et avant de faire des réglages.

⚠ AVERTISSEMENT EN LAISSANT LA SCIE BRANCHER, VOUS POUVEZ RISQUER DE LA DÉMARRER ACCIDENTELLEMENT ET DE CAUSER DES BLESSURES GRAVES.

AVANT DE FAIRE DÉMARRER LA SCIE

1. Vérifier à ce que la scie soit brancher.
2. Enlever la table de coupe droite et remplir le réservoir d'eau jusqu'à l'ouverture de débordement (voir FIGURE 10). Ne pas remplir au-dessus de ce niveau.

NOTER: Garder TOUJOURS assez d'eau dans le réservoir pendant le fonctionnement de la scie. NE laisser PAS la scie marcher à sec.

3. Rattacher le protecteur de lame et fermer la table de coupe droite.

IMPORTANT: Drainer TOUJOURS le réservoir d'eau entièrement et nettoyer avec soin après chaque usage.



FIGURE 10

DÉMARRER LA SCIE

1. Enlever le cordon situé dans le compartiment en dessous de la scie et brancher-le dans une sortie protégée GFCI (Disjoncteur de Fuite à la Terre) (voir FIGURE 11).
2. Arranger une "boucle d'égouttement" avec le cordon (voir FIGURE 12).



FIGURE 11

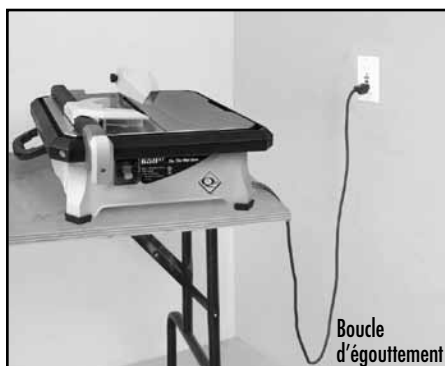

FIGURE 12

UTILISATION DE LA TABLE À ALLONGE

(voir Figure 13)

1. La table à allonge peut être utilisée de chaque côté de la scie pour soutenir les grands carreaux.
2. Il suffit de la glisser hors de la table afin de trouver le meilleur support pour la taille de carreau à couper.

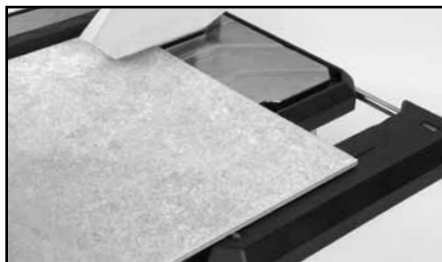

FIGURE 13

COUPE

Des mesures faciles à voir (en centimètre ainsi qu'en pouce) sont situées sur le bord de la table de coupe pour créer des coupes avec précision.

IMPORTANT: Laisser TOUJOURS la lame couper à sa propre vitesse. NE forcer PAS le matériel à couper. Vérifier TOUJOURS la lame pour tout signe de fissures ou de dommages AVANT chaque usage.

COUPES EN LONG DE 90°

(voir FIGURE 10)

1. Installer le guide parallèle en la plaçant sur la position désirée en accordance avec la largeur de la coupe à faire.
2. Placer le matériel à couper contre le guide.
3. Pousser doucement le matériel vers la lame.

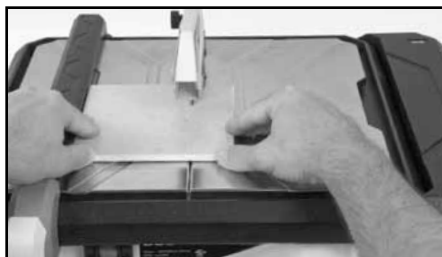

FIGURE 14

COUPE EN DIAGONALE DE 22,5° – 45

1. Installer le guide d'angle au-dessus du guide parallèle.
2. Choisir l'angle désiré et serrer le bouton de réglage.
3. Pousser doucement le guide d'angle et le matériel vers la lame (voir FIGURE 15).

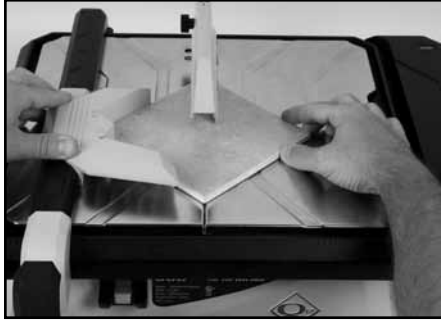

FIGURE 15

COUPE D'ONGLET

(voir FIGURE 16)

1. La table de coupe droite s'incline pour s'ajuster à des angles de 22,5° et 45°.
2. Deux renforts se déploient sous la table pour soutenir la table à l'angle désiré.
3. Placer le matériel à couper sur la table de coupe droite.
4. Pousser doucement et lentement le matériel vers la lame.

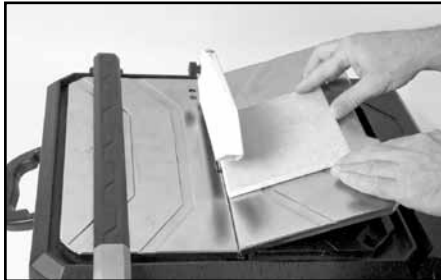

FIGURE 16

ENTRETIEN

▲ AVERTISSEMENT *AFIN D'ÉVITER LES ACCIDENTS, DÉBRANCHER TOUJOURS L'OUTIL DE SA SOURCE D'ALIMENTATION AVANT DE LA NETTOYER OU DE L'ENTREtenir.*

N'essayer jamais d'entretenir cette machine de vous-même.

Éviter d'utiliser des solvants pour nettoyer les pièces en plastique. La plupart des plastiques sont susceptibles aux dommages causés par les solvants commerciaux de différents genres et peuvent être endommagés par leur usage. Utiliser un chiffon propre pour nettoyer la saleté, la poussière de charbon, etc.

▲ AVERTISSEMENT *NE JAMAIS LAISSER LES LIQUIDES DE FREINS, L'ESSENCE, LES PRODUITS À BASE DE PÉTROLE, LES HUILES PÉNÉTRANTES, ETC. ENTRER EN CONTACT AVEC LES PIÈCES EN PLASTIQUE. ILS CONTIENNENT DES PRODUITS CHIMIQUES QUI PEUVENT ABÏMER, AFFAIBLIR OU DÉTRUIRE LE PLASTIQUE.*

1. Nettoyer **TOUJOURS** la scie après chaque usage et ranger-la dans un endroit sec.
2. Essuyer **TOUJOURS** les surfaces extérieures et garder la table de coupe propre et sans débris.
3. Vérifier **TOUJOURS** la lame pour tout signe de fissure ou de dommages **AVANT** chaque usage.
4. Ranger **TOUJOURS** le cordon dans le compartiment situé au-dessous de la scie après chaque usage.

LAMES DIAMANTÉES

- Utiliser uniquement des lames diamantées à bord continu de 7" (180mm) avec un arbre de 16mm avec cette scie. L'utilisation d'autres types de lames peut causer des blessures graves et endommager la scie.
- La lame diamantée fournie avec cette scie coupe la céramique, la porcelaine et le marbre. En raison de la dureté de certaines porcelaine, ardoises et pierres, l'achat d'une lame spécialement conçue pour couper ces carreaux durs vous permettra d'accélérer le temps de coupe requise.

CE QU'IL FAUT FAIRE ET NE PAS FAIRE POUR LES LAMES DIAMANTÉES

1. Examiner les disques quotidiennement pour s'assurer qu'ils n'aient pas de fissures ou qu'ils ne soient pas usés. Jeter les disques craquelés, ébréchés ou tordus!
2. Toujours respecter les recommandations du fabricant quant à l'utilisation du disque approprié au type de travail à accomplir.

3. S'assurer que l'arbre ne soit pas usé de façon inégale avant d'installer le disque.
4. Toujours utiliser des disques avec un mandrin de dimension adéquate sur un arbre de mandrin compatible.
5. S'assurer que le disque soit installé avec la flèche de rotation dans la bonne direction et qu'il soit bien serré au moyen d'une clé.
6. Toujours porter l'équipement de sécurité nécessaire lors de l'utilisation de la scie. Toujours porter des lunettes de sécurité et un masque anti-poussières lors du fonctionnement de la scie.
7. S'assurer périodiquement que le disque n'ait pas de fissures ou qu'il ne soit pas déformé.
8. Vérifier à ce que la lame se déplace à travers le réservoir d'eau pour les coupes à eau.
 1. Ne pas utiliser la scie sans que tous les dispositifs de protection ne soient en place.
 2. Ne faites pas fonctionner la scie avec des lames plus larges ou plus petites que ce qui est recommandé.
 3. Ne pas couper à sec avec des disques conçus pour les coupes à eau.
 4. Ne pas excéder la vitesse recommandée par le fabricant du disque.
 5. Ne pas forcer le matériel à couper. Laisser le disque couper à sa propre vitesse.
 6. Ne pas couper des matériaux qui ne sont pas recommandés par le fabricant du disque.

DÉPANNAGES

SURCHAUFFE DE LA SCIE:

1. Arrêtez la scie linéaire et laissez-la reposer jusqu'à ce que le moteur soit frais au toucher.
2. Vérifiez et nettoyez les fentes de ventilation en retirant tout blocage et toute poussière.

LA SCIE NE DÉMARRE PAS:

1. Vérifiez que le cordon est bien branché.
2. Examiner la source d'alimentation et le disjoncteur.
3. S'assurer que la clé de sécurité jaune soit entièrement enfoncé dans l'interrupteur.

SUPPORT DE LA CLIENTÈLE DE

Q.E.P.:

1-866-435-8665

LISTE DE PIÈCES

Voir le diagramme des pièces éclatées sur la page 11.

N° DE PIÈCE	DESCRIPTION	Qté
22650-1	Guide d'angle	1
22650-2	Guide parallèle	1
22650-3	Pièce de verrouillage pour guide parallèle	1
22650-4	Pince de verrouillage pour guide parallèle	1
22650-5	Axe cylindrique	1
22650-6	Vis autotaraudeuse à tête cylindrique à empreinte cruciforme	1
22650-6A	Guide parallèle assemblé	1
22650-7	Table de coupe gauche	1
22650-8	Bouton de verrouillage pour protecteur de lame	1
22650-9	Protecteur de lame	1
22650-10	Boulon hexagonal	1
22650-11	Vis autotaraudeuses à tête cylindrique à empreinte cruciforme	3
22650-12	Support pour le protecteur de lame	1
22650-13	Table de coupe droite	1
22650-14	Support pour régler les angles de coupe pnglet	1
22650-15	Bases pour les supports	2
22650-16	Rondelles plates	8
22650-17	Écrous anti-desserrage	8
22650-18	Support pour régler les angles de coupe onglet	1
22650-19	Vis autotaraudeuses à tête cylindrique à empreinte cruciforme	8

N° DE PIÈCE	DESCRIPTION	Qté
22650-20	Cadre supérieur	1
22650-21	Tube pour tables à allonge	2
22650-22	Table à allonge	1
22650-23	Vis à tête cylindrique à empreinte cruciforme	2
22650-24	Rondelles plates	2
22650-25	Cadre principal	2
22650-26	Écran anti-éclaboussures	1
22650-27	Condensateur	1
22650-28	Rondelles en caoutchouc	1
22650-29	Vis autotaraudeuses à tête cylindrique à	4
22650-30	Empreinte cruciforme	4
22650-31	Moteur	1
22650-32	Bague d'étanchéité d'huile pour moteur	1
22650-33	Ecrou en plastique	1
22650-34	Bride intérieure	1
22650-35	Lame	1
22650-36	Bride extérieure	1
22650-37	Ecrou hexagonal	1
22650-38	Fixation du protecteur	1
22650-39	Protecteur de l'interrupteur	1
22650-40	Interrupteur	1
22650-41	Compartiment pour le cordon d'alimentation	1
22650-42	Pieds en PVC	4



650XT Sierra para losetas de corte en húmedo de 180 mm con mesa de extensión

CONTENIDO

Instrucciones generales de seguridad	23
Advertencia	24
Requerimientos eléctricos	25
Cables de extensión (alargadores)	26
Proposición 65 de California	26
Descripción	27
Montaje	27
Operación	30
Mantenimiento	31
Localización de averías	32
Lista de piezas	33
Despieceado	11

INSTRUCCIONES GENERALES DE SEGURIDAD

▲ ADVERTENCIA LEA ESTE

MANUAL DEL USUARIO EN SU TOTALIDAD Y ASEGÚRESE DE ENTENDER TODAS LAS PAUTAS DE SEGURIDAD.

1. MANTENGA LAS PROTECCIONES EN SU LUGAR y con el orden apropiado para trabajar.

2. REMUEVA LAS LLAVES DE AJUSTE Y LAS LLAVES INGLESAS. Antes de encender la sierra eléctrica para cortar losetas asegúrese que haya quitado las llaves inglesas y las llaves de tuercas de ajuste.

3. MANTENGA LIMPIA SU ÁREA DE TRABAJO. Los accidentes suelen ser más comunes en las áreas que estén desordenadas o por bancas en el área de trabajo.

4. MANTÉNGASE ALERTA AL UTILIZAR LA SIERRA. La falta de atención por parte del operador puede ocasionar accidentes graves.

5. NO LA UTILICE EN AMBIENTES PELIGROSOS. No utilice herramientas eléctricas en lugares húmedos o mojados, ni las exponga a la lluvia. Mantenga bien iluminada el área de trabajo.

6. MANTENGA A LOS NIÑOS ALEJADOS. Todos los visitantes deben mantenerse a una distancia considerable del área de trabajo.

7. ARME SU LUGAR DE TRABAJO A PRUEBA DE NIÑOS, utilizando candados, interruptores principales, o quitando las llaves de encendido.

8. UTILICE LA HERRAMIENTA CORRECTA. No intente utilizar herramientas o accesorios para realizar un trabajo, en el cual la herramienta no ha sido diseñada para esa función.

9. UTILICE UN CABLE DE EXTENSIÓN ADECUADO. Asegúrese de que el cable de extensión está en buenas condiciones. Cuando utilice un cable de extensión, asegúrese de que sea lo suficientemente pesado para transportar la corriente que requerirá el producto. Un cable de menor tamaño al requerido causará una caída en el voltaje de paso y dará como resultado la pérdida de energía y el recalentamiento. La tabla (ver la Tabla 1 en la página 26) muestra el tamaño correcto que debe usarse, teniendo en cuenta la longitud del cable y la clasificación de amperios de la placa de datos. Si tuviera dudas, utilice el siguiente indicador más pesado. Cuanto menor sea el número del indicador, más pesado será el cable.

10. NO FUERCE LA HERRAMIENTA. Ha sido diseñada para funcionar a niveles de máxima seguridad y rendimiento.

11. NO FUERCE EL MATERIAL QUE DEBE CORTAR. Siempre deje que la cuchilla corte a la velocidad para la que fue diseñada.

12. UTILICE UNA VESTIMENTA ADECUADA. No use ropa suelta, corbatas, anillos, pulseras, u otros artículos de joyería que pudieran quedar atrapados en las partes móviles. Se recomienda usar calzado antideslizante. Use una cubierta protectora para el cabello si lo tuviera largo.

13. SIEMPRE USE GAFAS DE PROTECCIÓN. También use máscaras protectoras para la cara y el polvo en el caso de operaciones de corte comercial. Las gafas comunes sólo tienen cristales resistentes a los impactos, pero NO son gafas de seguridad.

14. NO TRATE DE EXTENDERSE MÁS DE LO NECESARIO. Mantenga su posición y el equilibrio en todo momento.

15. MANTENGA LAS HERRAMIENTAS EN BUEN ESTADO. Mantenga las herramientas limpias y en buen estado para trabajar para obtener un máximo rendimiento de seguridad.

16. DESCONECTE LA SIERRA ELÉCTRICA ANTES DE HACERLE ALGÚN ARREGLO – al cambiar accesorios, como cuchillas, puntas, elementos cortantes, etc.

17. REDUZCA EL RIESGO DE UN ENCENDIDO INVOLUNTARIO. Asegúrese de que la herramienta se encuentra en posición de APAGADO antes de enchufarla.

18. UTILICE LOS ACCESORIOS RECOMENDADOS. Consulte el manual del usuario para los accesorios recomendados. El uso de accesorios inadecuados puede ocasionar accidentes.

19. NO REALICE CORTES EN SECO CON DISCOS DE DIAMANTE DISEÑADOS PARA REALIZAR CORTES CON AGUA.

20. ASEGÚRESE DE USAR LA CUCHILLA CORRECTA para el trabajo que está realizando.

21. NUNCA SE APOYE SOBRE LA HERRAMIENTA. Puede tener un accidente grave si la herramienta se mueve o si se toma contacto involuntario con la parte cortante.

22. REVISE LAS PARTES DAÑADAS. Antes de volver a utilizar la herramienta debe revisar cuidadosamente la(s) parte(s) dañada(s), (por ejemplo la protección), para saber si funcionará en forma adecuada y cumplirá con su función. Revise la alineación de las partes móviles, la unión de las mismas, si se rompieron, superpusieron y cualquier otra condición que pueda afectar el funcionamiento de la sierra. Las protecciones u otras partes que estén dañadas deben repararse o reemplazarse adecuadamente.

23. Asegúrese que el DISCO DE CORTE ESTÉ PASANDO A TRAVÉS DE LA RESERVA DE AGUA PARA OBTENER UN CORTE EN HÚMEDO.

24. REVISE CUIDADOSAMENTE LOS DISCOS DE DIAMANTE en caso de grietas, rajaduras, que la matriz de diamante falte o que esté desalineado. Reemplace las cuchillas dañadas inmediatamente. **NO USE DISCOS DAÑADOS.** Pueden causar accidentes graves.

25. DIRECCIÓN DE LA ALIMENTACIÓN. Solamente coloque el trabajo en la cuchilla en dirección contraria a la rotación de la cuchilla.

26. NO ALTERE EL ENCHUFE O USE UN TOMACORRIENTE DE 2 PUNTAS. Esta sierra está equipada con un enchufe eléctrico de 3 puntas.

27. NUNCA DEJE LA SIERRA ELÉCTRICA ENCENDIDA SIN PRESTARLE ATENCIÓN. Apáguela. No deje la herramienta hasta que se haya detenido completamente.

28. COLOCACIÓN DE LA SIERRA ELÉCTRICA PARA LOSETAS (ver el FIGURA 1)



FIGURA 1

- Para evitar que el tomacorriente o enchufe del accesorio se humedezcan, coloque la sierra eléctrica para losetas hacia un lado del tomacorriente que se encuentra en la pared, para que el agua no caiga sobre éste o el enchufe. El usuario debería realizar una "vuelta de goteo" en el cable que conecta la sierra al tomacorriente. La "vuelta de goteo" es la parte del cable por debajo del nivel del tomacorriente, o el conector si se utiliza un cable de extensión, que evita que el agua se deslice por el cable y entre en contacto con el tomacorriente.
- Si el enchufe o el tomacorriente se humedecieron, **NO DESENCHUFE** el cable. Desconecte el fusible o el interruptor automático que suministra electricidad a la herramienta. Luego desenchúfela y revise si hay agua en el tomacorriente.

ADVERTENCIA

EL USO INADECUADO PUEDE OCASIONAR GRAVES ACCIDENTES.

- Mantenga los dedos y la ropa que esté suelta alejados del disco de diamante giratorio.
- Sea sumamente cuidadoso al cortar losetas. Asegúrese de que las manos y los dedos estén alejados de la ranura de la cuchilla en la mesa. Puede rasparse, cortarse o apretarse

los dedos gravemente mientras la mesa está en movimiento, generalmente al finalizar su trayectoria.

- Si no se siguen las instrucciones de funcionamiento puede producirse una descarga eléctrica.

PARA SU SEGURIDAD LEA EL MANUAL DE INSTRUCCIONES ANTES DE PONER EN FUNCIONAMIENTO LA SIERRA.

- Use protección para los ojos.
- Use una máscara protectora siempre que sea necesario.
- Desconecte la sierra antes de hacerle alguna reparación, cuando le cambie los discos de diamante, y antes de limpiarla.
- Use la herramienta sólo con discos de diamantes que tengan los de bordes libres de aberturas y ranuras.
- Reemplace el disco de diamante que esté dañado antes de poner la sierra en funcionamiento.
- No llene la bandeja de agua por encima de la línea marcada para llenarlo.

REQUERIMIENTOS ELÉCTRICOS

1. ESTA SIERRA ELÉCTRICA PARA LOSETAS DEBE TENER UNA CONEXIÓN POLO A TIERRA mientras está en uso para evitar que el operador sufra una descarga eléctrica.

2. EN EL CASO DE MAL FUNCIONAMIENTO O FALLA ELÉCTRICA, la conexión polo a tierra proporciona un suministro de menor resistencia de corriente eléctrica para reducir el riesgo de una descarga eléctrica. Esta herramienta está equipada con un cable eléctrico con un conductor con conexión polo a tierra y un enchufe con conexión polo a tierra. Conecte el enchufe eléctrico de 3 puntas a una toma de 3 polos debidamente instalado y con una conexión polo a tierra conforme a los códigos y regulaciones locales.

3. NO MODIFIQUE EL ENCHUFE SUMINISTRADO si éste no se adapta a la toma. Instale la toma adecuado con la ayuda de un electricista profesional.

4. LA CONEXIÓN INADECUADA DEL CONDUCTOR CON LA CONEXIÓN POLO A TIERRA DEL EQUIPO PUEDE OCASIONAR UNA DESCARGA ELÉCTRICA. El conductor con aislamiento que posee una

superficie externa verde (con o sin franjas amarillas) es el conductor de conexión polo a tierra del equipo. Si fuera necesario reparar o reemplazar el cable eléctrico o enchufe no conecte el conductor de conexión polo a tierra del equipo a una terminal activa.

5. CONSULTE A UN ELECTRICISTA PROFESIONAL si no entendiera completamente las instrucciones para la conexión polo a tierra; o si tuviera dudas acerca de si la herramienta está conectada correctamente polo a tierra.

6. UTILICE SOLAMENTE CABLES DE EXTENSIÓN DE 3 CONDUCTORES que poseen enchufes de conexión polo a tierra de 3 puntas y tomacorrientes de 3 polos que aceptan el enchufe de la sierra eléctrica para cortar losetas.

7. REPARE O REEMPLACE INMEDIATAMENTE EL CABLE GASTADO O DAÑADO.

8. SI EL ENCHUFE O TOMACORRIENTE SE HUMEDECIERAN, NO DESENCHUFE EL CABLE. Desconecte el fusible o el interruptor automático que suministra electricidad a la herramienta. Luego desenchúfela y revise si hay agua en el tomacorriente.

9. CON ESTE PRODUCTO SÓLO PUEDEN USARSE CABLES DE EXTENSIÓN CALIFICADOS POR UL.

10. EL USO INADECUADO DE CABLES DE EXTENSIÓN PUEDE PRODUCIR UN FUNCIONAMIENTO DEFICIENTE DE LA HERRAMIENTA, que puede dar como resultado el recalentamiento. Asegúrese de que el cable de extensión tenga la potencia adecuada para suministrar una corriente eléctrica suficiente al motor. Para calibrar su herramienta en forma adecuada consulte el TABLA 1 (página 26).

11. NO TOQUE CON LOS DEDOS las terminales del enchufe al conectar o desconectar el enchufe del toma.

12. ESTA SIERRA ELÉCTRICA PARA CORTAR LOSETAS DEBE SER INSTALADA APROPIADAMENTE POLO A TIERRA. Si no lo estuviera aumentaría enormemente el riesgo de descargas eléctricas y accidentes, particularmente si se utilizara en lugares húmedos o cercanos a cañerías.

NOTA: La sierra eléctrica profesional está diseñada para ser conectada en una toma corriente empotrada y conectado a tierra como el que se encuentra en la FIGURA 2(B). Además esta sierra tiene un toma corriente de tierra como el de la FIGURA 2(A).

Régimen de amperios		Voltios		Longitud total del cable en pies			
		120 V		8.7 m	15,24 m	30,48 m	60,96 m
		240 V		15,24 m	30,48 m	60,96 m	91,44 m
Más de	No más de	AWG					
0	6	18	16	16	14		
6	10	18	16	14	12		
10	12	16	16	14	12		
12	16	14	12	No recomendado			

TABLA 1



FIGURA 2

CABLES DE EXTENSIÓN (ALARGADORES)

1. Utilice solamente los cables de extensión destinados para uso en áreas exteriores. Puede identificarlos con la leyenda "Pueden usarse con dispositivos para exteriores: guardar en el interior cuando no se use." Utilice solamente los cables de extensión que tengan una clasificación eléctrica no menor a la clasificación del producto. No utilice el cable de extensión si está dañado, reemplácelo. Examine el cable de extensión antes de usarlo y suspenda el uso si está dañado. No maltrate el cable de extensión y no lo desconecte de un tirón. Mantenga el cable alejado del calor y los bordes filosos. Siempre desconecte el cable de extensión del tomacorriente antes de desconectar el producto del cable de extensión.

▲ ADVERTENCIA PARA REDUCIR EL RIESGO DE ELECTROCUCIÓN, MANTENGA TODAS LAS CONEXIONES SECAS Y LEJOS DEL SUELO. NO TOQUE EL ENCHUFE CON LAS MANOS MOJADAS.

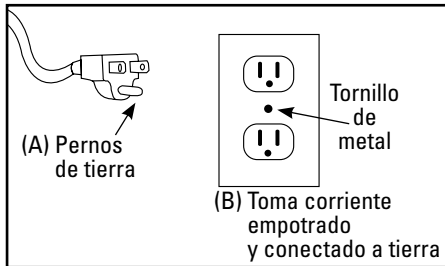
2. El/los circuito/s o toma/s que se usarán con la sierra para losetas/azulejos deben contener un Interruptor de Circuito Polo a Tierra (GFCI) como protección. Se pueden obtener tomacorrientes con protección GFCI incorporada para usarse de acuerdo con esta medida de seguridad.

3. UTILICE UN CABLE DE EXTENSIÓN

ADECUADO. Asegúrese de que el cable de extensión esté en buenas condiciones. Cuando utilice un cable de extensión, asegúrese de que sea lo suficientemente pesado para transportar la corriente que requiera el producto. Un cable de tamaño reducido causará una caída en el voltaje de paso, y dará como resultado la pérdida de energía y el recalentamiento. La TABLA muestra el tamaño correcto que debe usarse, teniendo en cuenta la longitud del cable y la clasificación de amperios en la placa de datos. Si tuviera dudas, utilice el siguiente indicador más pesado. Cuanto menor sea el número del indicador, más pesado será el cable.

NOTA: Cuando utilice un cable de extensión, asegúrese de que todos los cables no tengan un calibre menor al # 12, con una potencia de 20-amperios como mínimo, y estén equipados con enchufes de 3 puntas. El uso de cualquier cable menor puede ocasionar el recalentamiento o que se queme el motor. Se recomienda que un electricista revise el voltaje en el motor de la sierra para asegurarse de que tiene el voltaje adecuado para que la sierra funcione de manera eficaz y segura.

PROPOSICIÓN 65 DE CALIFORNIA

▲ ADVERTENCIA ALGUNOS

POLVOS CREADOS POR LIJADORAS MECÁNICAS, ASERRADEROS, TRITURADORES, PERFORADORAS Y OTRAS ACTIVIDADES DE CONSTRUCCIÓN CONTIENEN SUSTANCIAS QUÍMICAS QUE SE SABE (EN EL ESTADO DE CALIFORNIA) CAUSAN CÁNCER, DEFECTOS DE NACIMIENTO U OTROS DAÑOS AL SISTEMA REPRODUCTIVO.

Algunos ejemplos de estas sustancias químicas son:

- Plomo derivado de pinturas a base de plomo.
- Sílice cristalino de los ladrillos, cementos y otros tipos de productos de albañería.
- Arsénico y cromo de madera tratada con sustancias químicas.

El riesgo de exposición a éstas situaciones varía, dependiendo de cuantas veces se hace este tipo de trabajo. Para reducir el contacto con estas sustancias químicas: trabaje en lugares bien ventilados y con equipos aprobados para la protección, como mascarillas para el polvo que son diseñadas específicamente para filtrar partículas microscópicas.

DESCRIPCIÓN

Antes de intentar utilizar cualquier herramienta asegúrese que esté familiarizado con todas las características de operación y con las instrucciones de seguridad.

CONOZCA SU SIERRA

Su sierra para cortar losetas tiene muchas características integradas (ver la FIGURA 3) para cortar rápidamente y eficientemente cerámica, porcelana, mármol, pizarra, piedra caliza para pared o losetas para piso. El disco de corte de 180 mm es de larga duración, corta losetas que tengan un grosor hasta de 31 mm. Las guías de

corte lineal y en ángulo permiten hacer cortes lineales a 90° ó cortes en ángulo de 22,5° a 45° en ambos lados tanto el derecho como el izquierdo. La mesa de corte del lado derecho está articulada para poder ajustarla y hacer cortes a inglete a 22,5° y a 45°. La mesa de la derecha tiene una reserva de agua para refrescar el disco de corte. La reserva de agua tiene una abertura para cuando haya desbordamiento, para así mantener el nivel de agua apropiado. La manija integrada permite transportarla fácilmente.

ESPECIFICACIONES DEL PRODUCTO

Entrada: **4.8 Amperios**
 Velocidad sin carga: **3600 RPM**
 Salida: **3/4 máximo de cabllos de fuerza**
 Diámetro del disco de corte: **180 mm**
 Eje: **16 mm**
 Rango: **120 Voltios, 60 Hercios**
 Profundidad del Corte: **31 mm**

MONTAJE

⚠ ATENCIÓN *SIGA TODAS LAS INSTRUCCIONES ACERCA DEL MONTAJE E INSTALACIÓN QUE ESTÁN EN ÉSTE MANUAL, ANTES DE CONECTAR LA SIERRA PARA CORTAR LOSETAS EN LA TOMA ELÉCTRICA Y ENCENDERLA.*



FIGURA 3

DESEMPAQUE

1. Remueva todos los materiales de empaque que que están alrededor de su sierra.
2. Con cuidado levante la sierra y sáquela del cartón colocándola en una superficie que esté al nivel para trabajar.
3. No deseché los materiales de empaque hasta que usted no haya inspeccionado bien la sierra si llegará a tener alguna parte suelta o dañada.

Los siguientes artículos están incluidos en la caja con su sierra para cortar losetas: **Disco de corte diamantado de 180 mm, Protector del disco de corte, Guía para corte lineal, Guía para corte en ángulo, mesa de extensión, Llave Inglesa universal y el manual de operación.**

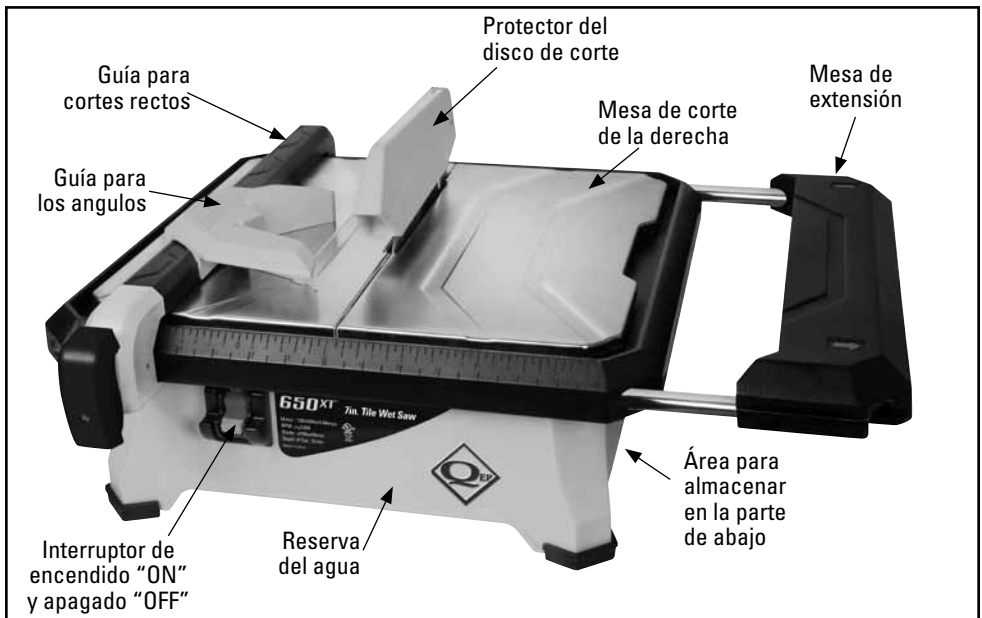
4. Inspeccione cuidadosamente la sierra para asegurarse que durante el transporte no se haya roto o dañado. Si alguna parte está dañada o le falta alguna parte regrese la sierra al lugar donde la compró.

▲ ADVERTENCIA *SI ALGUNA PARTE ESTÁ DAÑADA O LE HACE FALTA, NO INTENTE UTILIZAR ESTA SIERRA. SI UTILIZA ESTA SIERRA CON ALGUNA PARTE DAÑADA O SIN UNA PARTE QUE LE HAGA FALTA, PODRÍA RESULTAR EN UNA SERIA LESIÓN PERSONAL.*

INSTALACIÓN DEL DISCO DE CORTE

1. Remueva la mesa de corte de la derecha.
2. Remueva el deflector (ver la FIGURA 4).



FIGURA 4

3. Remueva la tuerca del eje del disco de corte y la pestaña exterior.
4. Cuidadosamente coloque el disco de corte sobre el eje y empujelo hacia la pestaña interior.
5. Asegúrese que la cara del disco de corte que tiene ilustrada la flecha direccional este mirando hacia usted.
6. Coloque la pestaña exterior y la tuerca del eje en el disco de corte.

7. Apriete firmemente la tuerca del eje del disco de corte con la llave que ha sido incluida pero no la apriete demasiado (ver la FIGURA 5).

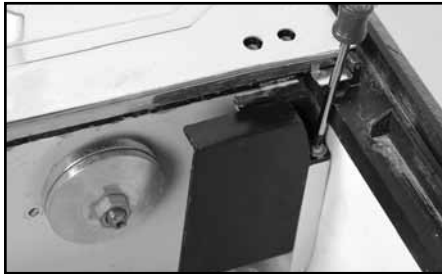

FIGURA 5

8. Vuelva a colocar el reflector y la mesa de corte de la derecha.

▲ ADVERTENCIA *CON ESTA SIERRA, SOLAMENTE UTILICE DISCOS DE CORTE CON BANDA CONTINUA. NO UTILICE DISCOS DE CORTE CON BANDA SEGMENTADA, TURBO, PARA CORTAR MADERA, CON ABERTURAS O CON NINGÚN OTRO ARTÍCULO PARA CORTAR CON ESTA SIERRA. SI UTILIZA ÉSTE TIPO DE DISCOS DE CORTE PODRÍA CAUSAR LESIONES PERSONALES MUY SERIAS Y DAÑAR LA SIERRA.*

INSTALACIÓN DEL PROTECTOR DEL DISCO DE CORTE

1. Remueva los tornillos que están en la parte de arriba de la mesa, detrás de la ranura para el disco de corte.
2. Inserte el soporte para el protector del disco de corte para alinear con los huecos donde removió los tornillos. Ajuste el protector del disco de corte, hasta que el soporte quede alineado con el disco de corte.
3. Inserte los dos tornillos y apriételes (ver la FIGURA 6).



FIGURA 6

4. Remueva la perilla disco de corte.
5. Deslice la parte trasera del protector del disco de corte hacia abajo donde está el soporte del disco de corte (ver la FIGURA 7).
6. Vuelva a colocar la perilla en el protector del disco de corte, mientras con mucho cuidado sostenga el perno a la derecha en su lugar, después ajústela (ver la FIGURA 7).
7. Es sugerido que el frente del protector del disco quede mirando un poco hacia abajo para minimizar que salpique al frente mientras esté cortando.

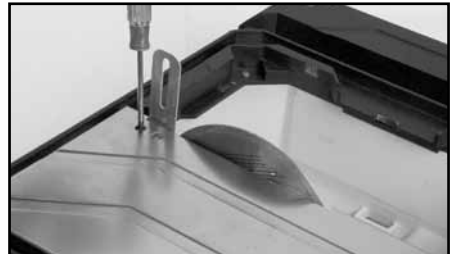

FIGURA 7

INSTALACIÓN DE LA GUÍA PARA CORTES RECTOS

(ver la FIGURA 8)

1. Deslice la guía para cortes lineales en la sierra, desde el lado derecho o izquierdo de la mesa de corte.
2. Empuje hacia abajo la palanca para apretar una vez esté en la posición para el corte que realizará.

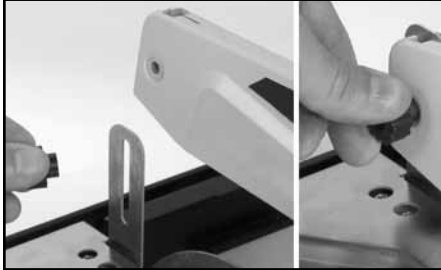

FIGURA 8

INSTALACIÓN DE LA GUÍA PARA ÁNGULOS

(ver la FIGURA 9)

1. La guía para ángulos está diseñada para ser colocada en la parte de arriba de la guía para cortes rectos. Simplemente coloque la dentada que está en la guía para ángulos en la parte de arriba de la guía para cortes rectos.

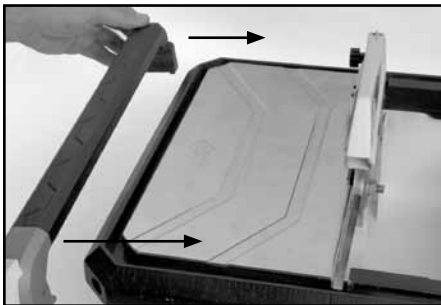
NOTA: La guía para ángulos puede colocarse en cualquiera de los dos lados tanto en el izquierdo como el derecho.



FIGURA 9

OPERACIÓN

IMPORTANTE: SIEMPRE apague la sierra y remueva el enchufe de la toma eléctrica ANTES de añadir o remover los accesorios y hacerle ajuste.

⚠ ADVERTENCIA *SI NO DESCONECTA LA SIERRA PODRÍA INICIAR ACCIDENTALMENTE LA SIERRA Y PODRÍA CAUSAR POSIBLES LESIONES GRAVES PERSONALES.*

ANTES DE INICIAR LA SIERRA

1. Asegúrese que la sierra esté desconectada.
2. Remueva la mesa de corte de la derecha y llene la reserva de agua hasta el tope de la abertura de desbordamiento (ver la FIGURA 10). No lo llene más arriba de éste nivel.

NOTA: SIEMPRE mantenga suficiente agua en la reserva de agua mientras esté utilizando la sierra. NO permita que la sierra funcione sin agua.

3. Vuelva a adjuntar y a cerrar la mesa de corte de la derecha.

IMPORTANTE: SIEMPRE drene muy bien la reserva de agua y límpiela completamente después de cada uso.



FIGURA 10

PARA DARLE INICIO A LA SIERRA

1. Saque el cable que está en el compartimiento de la parte de abajo de la sierra y conecte el cable en una toma protegida por un Interruptor de Protección del Circuito de Fallas de Conexión a Tierra (ver la FIGURA 11).



FIGURA 11

2. Haga una "cueva de goteo" en el cable (ver la FIGURA 12).



FIGURA 12

3. Push On/Off switch to the "On" position.

UTILIZANDO LA MESA DE EXTENSION

(ver la FIGURA 13)

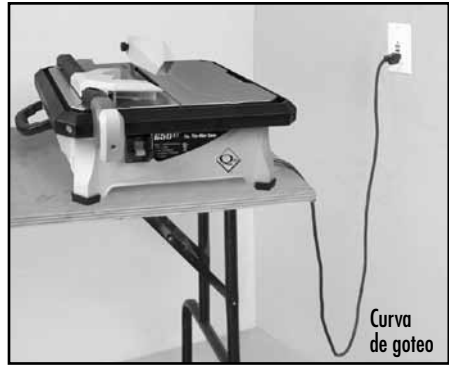
1. La mesa de extensión puede utilizarla en cualquiera de los dos lados de la sierra, para proporcionar soporte a las losetas de formato grande.

2. Simplemente deslícela hacia afuera para ajustarse al tamaño de loseta que usted esté cortando.



FIGURA 13

HACIENDO CORTES

En el borde de la mesa podrá ver fácilmente las dimensiones (en pulgadas y en centímetros) para hacer corte precisos.

IMPORTANTE: SIEMPRE permita que el disco de corte haga el corte a su propia velocidad. NO fuerce el material a cortar. SIEMPRE verifique que el disco de corte no tenga grietas o daños ANTES de cada uso.

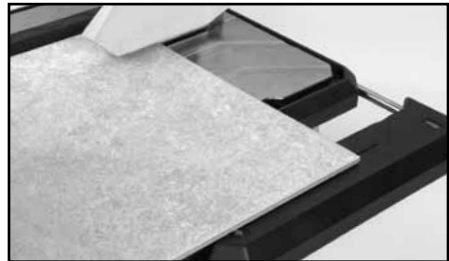
HACIENDO CORTES LINEALES A 90°

1. Instale la guía para cortes lineales colocándola en la posición deseada, de acuerdo al ancho del corte que está realizando.
2. Coloque el material a cortar contra la guía para cortar.
3. Cuidadosamente empuje el material hacia el disco de corte.
4. Si es necesario, la guía para cortes lineales puede removerla cuando esté cortando losetas de formato grande.



FIGURA 14

HACIENDO CORTES EN ÁNGULO DESDE 22,5°- 45°

1. Instale la guía para ángulos sobre la guía para cortes rectos.
2. Seleccione el ángulo deseado y ajuste el perno.
3. Cuidadosamente empuje la guía para ángulos y el material hacia el disco de corte (ver la FIGURA 15).

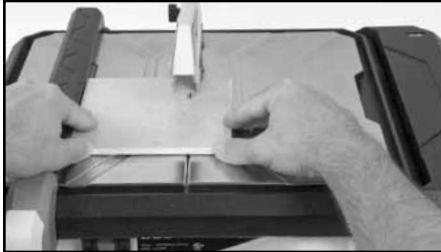

FIGURA 15

HACIENDO CORTES A INGLETE

(ver la FIGURA 16)

1. La mesa de corte a la derecha puede colocarla en ángulo a 22,5° ó a 45°.

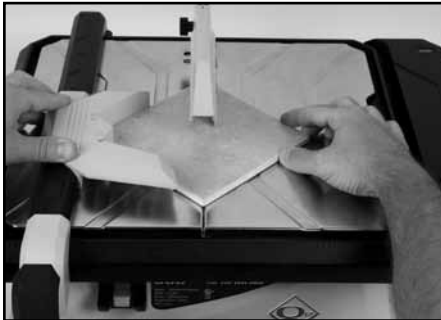
2. Los dos refuerzos que están debajo de la mesa podrá desdoblarlos para darle soporte a la mesa en el ángulo deseado.

3. Coloque el material a cortar sobre el lado izquierdo de la mesa.

4. Cuidadosamente empuje el material hacia el disco de corte.



FIGURA 16

MANTENIMIENTO

▲ ADVERTENCIA *PARA EVITAR ACCIDENTES, SIEMPRE DESCONECTE LA SIERRA DE LA FUENTE DE ELECTRICIDAD ANTES DE LIMPIARLA O HACERLE ALGÚN MANTENIMIENTO.*

Por favor no intente hacerle algún servicio a esta sierra usted solo.

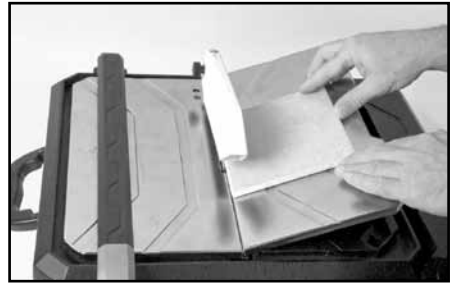
Evite utilizar solventes cuando esté limpiando las parte plásticas. La mayoría de las partes plásticas son susceptibles a dañarse a causa de varios tipos de solventes comerciales y también podrían dañarse por su uso. Utilice un trapo limpio para remover mugre, polvo etc.

▲ ADVERTENCIA *NUNCA PERMITA QUE LÍQUIDOS PARA FRENOS, GASOLINA, PRODUCTOS A BASE DE PETRÓLEO, ACEITES PENETRANTES ETC., ENTREN EN CONTACTO CON LAS PARTES PLÁSTICAS. ESTOS CONTIENEN QUÍMICOS QUE PUEDEN DAÑAR, DEBILITAR O DESTRUIR PLÁSTICO.*

1. **SIEMPRE** limpie la sierra para losetas después de cada uso y guarde la sierra para losetas en un área seca.

2. **SIEMPRE** limpie todas las superficies exteriores y mantenga la mesa de corte limpia y libre de desechos.

3. **SIEMPRE** revise el disco de corte a ver si tiene grietas o demuestra algún signo de estar dañado ANTES de cada uso.

4. **SIEMPRE** guarde el cable en el compartimiento que está en la parte de abajo de la sierra después de cada uso.

DISCOS DE DIAMANTE

• Utilice en esta sierra solamente un disco de diamante de banda continua de 180 mm con un apertura de eje de 16 mm. De no ser así podría resultar en causarse daños físicos o dañar la sierra.

• El disco de corte diamantado que viene con ésta sierra cortará losetas de cerámica, porcelana y mármol. Dado a la dureza de la porcelana, la pizarra y la piedra, puede comprar un disco de corte específicamente diseñado para estos materiales, para acelerar el tiempo de corte requerido. **IMPORTANTE:** Siempre permita que el disco de corte haga el corte a su propio ritmo, moviendo el material lentamente hacia el disco de corte. No fuerce el material que esté cortando.

QUÉ HACER Y QUÉ NO HACER CON EL DISCO DE DIAMANTE

1. Revisar los discos de diamante diariamente en caso de roturas o desgaste desparejo. ¡No utilizar discos de diamante rotos, astillados o doblados!

2. Seguir siempre las recomendaciones del fabricante para utilizar la cuchilla adecuada para el material que se desea cortar.

3. Revisar el eje en caso de desgaste desparejo antes de colocar el disco de diamante.

4. Usar siempre discos de diamante con el tamaño de eje adecuado en un eje compatible.

5. Asegurarse de que se colocó el disco de diamante con la flecha de rotación en la dirección correcta y que está sujeto firmemente con la llave de tuerca.

6. Usar siempre el equipo de seguridad adecuado al operar la sierra. Usar gafas protectoras y máscara para el polvo en todo momento.

7. Revisar periódicamente la cuchilla en caso de roturas o fatiga del material.

8. Asegúrese que el disco de corte esté pasando a través de la reserva de agua para realizar el corte en húmedo.

1. No opere la sierra sin colocar todos los elementos de seguridad en posición.

2. No use la sierra con discos de diamante más grandes o más pequeños que los recomendados.

3. No haga cortes en seco con cuchillas marcadas para "Usar con Agua".

4. No exceda del máximo de RPM recomendadas por el fabricante de la cuchilla.

5. No fuerce el material dentro de la cuchilla. Dejar que la cuchilla corte a su propia velocidad.

6. No corte materiales distintos a los recomendados por el fabricante de la cuchilla.

LOCALIZACIÓN DE AVERÍAS

SOBRECALENTAMIENTO DE LA SIERRA:

1. Apague la sierra eléctrica tipo puente y déjela en reposo hasta que el motor esté frío al tacto.

2. Verifique y limpie las ranuras de ventilación, quite cualquier obstrucción y suciedad.

LA SIERRA NO ARRANCA:

1. Verifique que el cable de alimentación esté enchufado correctamente.

2. Revise la fuente de energía de la toma eléctrica y el corta circuito.

3. Asegúrese que la llave amarilla de seguridad esté completamente empujada hacia el interruptor.

SERVICIO AL CLIENTE DE Q.E.P.: 1-866-435-8665

LISTA DE PIEZAS

Ver el diagrama de las partes en la página 11.

PIEZA	DESCRIPCIÓN	Cant.
22650-1	Guía para ángulos	1
22650-2	Guía para corte lineal	1
22650-3	Pieza para bloquear la guía para corte lineal	1
22650-4	Clip para bloquear la guía para corte lineal	1
22650-5	Perno cilíndrico	1
22650-6	Tornillo de cabeza plana y ranuras en cruz	1
22650-6A	Guía para corte lineal ensamblada (no está ilustrado)	1
22650-7	Mesa de corte del lado izquierdo	1
22650-8	Perno para bloquear el protector del disco de corte	1
22650-9	Protector del disco de corte	1
22650-10	Perno hexagonal	1
22650-11	Tornillo de cabeza plana y ranuras en cruz	3
22650-12	Guía de retención para el protector del disco	1
22650-13	Mesa de corte del lado derecho	1
22650-14	SopORTE para el ajuste de ángulos para los cortes a inglete	1
22650-15	Bases para los soportes	2
22650-16	Arandelas planas	8
22650-17	Tuercas para ajustar	8
22650-18	SopORTE para el ajuste de ángulos para los cortes a inglete	1
22650-19	Tornillo de cabeza plana y ranuras en cruz	8

PIEZA	DESCRIPCIÓN	Cant.
22650-20	Marco superior	1
22650-21	Tubo para las mesas de extensión	2
22650-22	Mesa de extensión	1
22650-23	Tornillo de cabeza plana hendida en cruz	2
22650-24	Almohadillas	2
22650-25	Arandelas planas	2
22650-26	Marco principal	1
22650-27	Deflector de salpicadas	1
22650-28	Capacitador	1
22650-29	Arandelas de caucho	4
22650-30	Tornillo de cabeza plana y ranuras en cruz	4
22650-31	Motor	1
22650-32	Sello para el aceite del motor	1
22650-33	Tuerca de plástico	1
22650-34	Pestaña interior	1
22650-35	Disco de corte	1
22650-36	Pestaña exterior	1
22650-37	Tuerca hexagonal	1
22650-38	Aplique para el protector	1
22650-39	Protector para el interruptor	1
22650-40	Interruptor	1
22650-41	Protector del cable de electricidad	1
22650-42	Patatas en PVC	4

Made in China
Fabriqué en Chine
Hecho en China
Boca Raton, FL 33487
www.qep.com
N1910-5925