



**HERRAMIENTAS PARA LA INSTALACIÓN DE
LOSETAS Y PIEDRA**

2026



ACONTECIMIENTOS IMPORTANTES

- 1979** Se funda la empresa
- 1980** QEP abre su primera instalación corporativa oficial
- 1984** QEP lanza el primer cortador de losetas de doble riel del mundo
- 1986** Nombrada como miembro de la lista 500 de Inc. Magazine por segundo año consecutivo
- 1989** QEP comienza a fabricar espaciadores para losetas
- 1990** El fundador es entrevistado por "Ceramic Tiling Tools"
- 1999** QEP comienza a estar disponible en los 50 estados y en 49 países de todo el mundo
- 2003** Ahora cada 7 segundos se vende una esponja de marca QEP
- 2004** Expansión europea en Inglaterra, Irlanda y Francia
- 2010** QEP comienza la producción de esponjas en EUA.
- 2011** Primeros en el mercado con el sistema de nivelación estilo LASH
- 2014** La sierra para losetas de QEP 900XT Pro gana el premio al mejor producto nuevo en Surfaces 2014
- 2022** QEP consolida el envío y abre un nuevo almacén y centro de distribución de 212,000 pies cuadrados en Dalton, Georgia
- 2022** Se presenta la patente para el sistema de nivelación LASH Xtreme para losetas grandes
- 2022** Se presenta la patente para la ventosa doble de acción simple
- 2022** Se presenta la patente para las llanas con mango de corcho
- 2024** La escuadra para moldura de losetas QEP gana el premio de FLOOR Trends & Installation 2024 QEP gana el premio a los mejores productos de pisos
- 2025** QEP presentó una nueva serie de cizallas para losetas de un solo carril llamada Katana (SR31 y SR41)
- 2025** QEP presentó una serie de productos de gran tamaño - GPTP -Gauge Porcelain Tile Panel Solutions (paneles de losetas de porcelana calibrada).
- 2025** Se trasladó toda la fabricación de sistemas de nivelación de losetas LASH a los EE. UU.

QEP® fue fundada en 1979 con una visión de excelencia en herramientas para instalación de losetas y además en el momento indicado: en el auge de la industria de la mejora del hogar y el boom del movimiento del bricolaje DIY. Hoy en día, gracias a la innovación y a la creatividad, QEP es la marca de herramientas para losetas número 1 en el mundo.

Una marca icónica y de confianza para los minoristas más grandes del mundo y distribuidores de pisos, QEP continúa ampliando su línea de productos con un diseño de producto de clase mundial, empaques ecológicos y una comercialización de tendencias óptimas.

Seguimos trabajando para asegurarnos de que estamos satisfaciendo las necesidades de los instaladores profesionales de hoy y mañana.

Una marca en la que puede confiar

QEP es una marca icónica con un mercado establecido en más de 100 países, basada en décadas de experiencia en la industria, fomenta verdaderas asociaciones con afiliados comerciales nacionales y asociados para la formación con certificaciones, y está comprometida a superar tus expectativas.

- Equipo de atención al cliente galardonado y multilingüe
- Soporte técnico de nivel experto para recibir y resolver sus preguntas sobre productos e industria.
- Equipo de investigación y desarrollo dedicado a mejorar, avanzar, optimizar e innovar nuestros productos a través de una ingeniería de clase mundial.
- Asociación con afiliados de la industria, incluidos NTCA, TCNA, CTEF, FCEF, FCICA, WFCA, AFT e IUPAT, entre otros, para apoyar e invertir en el oficio y el futuro de la industria.
- 600,000 pies cuadrados de espacio de bodegas y fabricación garantizan que siempre tengamos mercancía y que el inventario siempre esté disponible.
- Programas dedicados de redes sociales y embajadores de marca para asegurar que estemos en comunicación y comprometidos con el instalador de hoy.

El compromiso de QEP con la sostenibilidad

Siempre nos desafiamos a reimaginar el diseño de los productos y el empaque para asegurar que estamos usando materiales que sean reciclados, biodegradables o amigables con el medio ambiente.

Herramientas profesionales para resultados profesionales
Desde 1979

Se habla español | français parlé

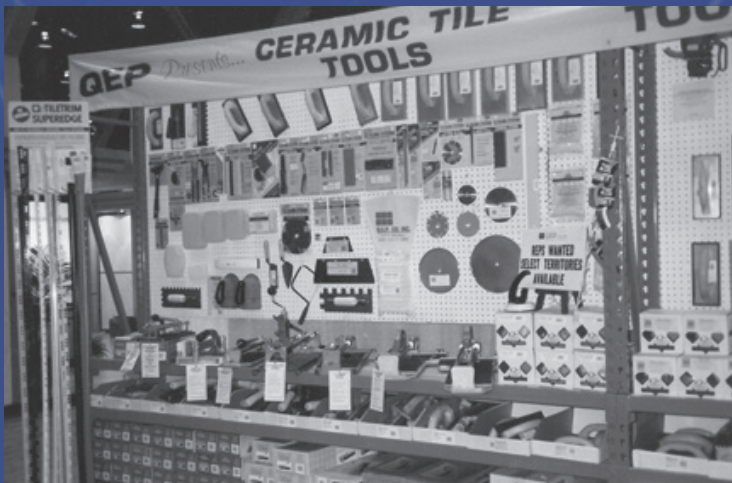
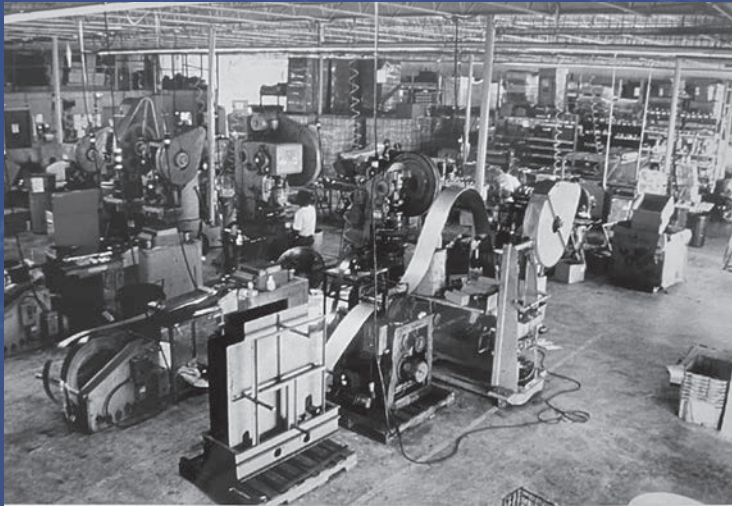
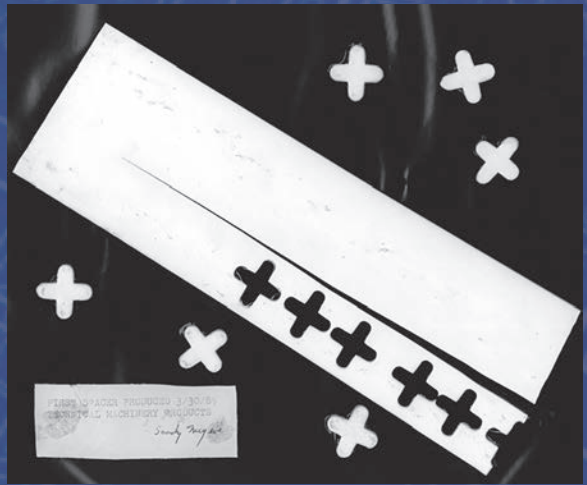

The ORIGINAL LASH
LEVEL ALIGN SPACE HOLD

El mejor sistema de nivelación de losetas del mundo

US0079923482

(12) **United States Patent** (10) Patent No.: **US 7,992,354 B2**
Doda, Jr. (45) Date of Patent: **Aug. 9, 2011**

(54) **DEVICE FOR LEVELING AND ALIGNING TILES AND METHOD FOR LEVELING AND ALIGNING TILES**

(75) Inventor: **Robert C. Doda, Jr.**, Pompano Beach, FL (US)

(73) Assignee: **Q.E.P. Co., Inc.**, Boca Raton, FL (US)

(*) Notice: Subject to any disclaimer, the term of this patent is extended or adjusted under 35 U.S.C. 154(b) by 182 days.

FOREIGN PATENT DOCUMENTS

(21) Appl. No.: **12079,175**
 (22) Filed: **Mar. 24, 2008**

(65) **Prior Publication Data**
 US 2008/0256094 A1 Oct. 2, 2008

Related U.S. Application Data

(60) Provisional application No. 60/920,430, filed on Mar. 26, 2007.

(51) Int. Cl. **E04F 21/20** (2006.01)

(52) U.S. Cl. **52/127.7; 52/740.11; 52/747.11**

(58) **Field of Classification Search** **52/127.3; 52/127.7; 98; 100; 389; 384; 385; 388; 749.1; 52/740.11; 749.15; 506.7; 335/26**

See application file for complete search history.

(56) **References Cited**

U.S. PATENT DOCUMENTS

2,080,190 A *	5/1937	Singer	52/698
2,509,212 A *	11/1956	Hammit et al.	52/750
3,284,692 A *	2/1966	Kend	52/902
4,397,125 A *	9/1983	Goslar, Jr.	52/127.3
4,503,654 A *	3/1985	Crovention	52/747.11
4,953,341 A *	9/1999	Joan	52/747.11
5,535,566 A *	7/1999	Wilson et al.	52/906.07

OTHER PUBLICATIONS

International Search Report dated Jul. 16, 2008 for International Application No. PCT/US2008/010106.
 Edward, Charles, Certified English Language Translation of Italian Patent Publication No. ITM000002A000035, published Aug. 16, 2003, dated Mar. 23, 2011, 18 Pages.
 * cited by examiner

(57) **ABSTRACT**

A tile leveling device is provided. The device includes a main member, a first section extending transversely from the main member for receiving a first tile and a second section extending transversely from the main member in a direction opposite the first section for receiving a second tile. A member is provided for penetrating the main member and exerting a force on the tiles for leveling them relative to each other. A method for leveling tiles is also provided.

10 Claims, 6 Drawing Sheets



UN COMPROMISO INCOMPARABLE CON LA CALIDAD, EL DESEMPEÑO Y LA COLABORACIÓN

En QEP®, nuestro éxito se mide por la fiabilidad de nuestras herramientas, la satisfacción de nuestros clientes y la confianza depositada en la marca por los instaladores profesionales y los clientes que las utilizan.

CALIDAD

FABRICACIÓN E INNOVACIÓN DE CLASE MUNDIAL

En busca de este éxito, hemos invertido en la construcción de relaciones con algunos de los expertos más famosos en diseño industrial, fabricación y herramientas. Se han implementado rigurosas medidas de control de calidad para garantizar que cada producto que lleva nuestra marca supere las expectativas de nuestros clientes.

DESEMPEÑO

SATISFACCIÓN GARANTIZADA

En QEP, la satisfacción del cliente es nuestra máxima prioridad, por lo que ofrecemos un programa de garantía "mejor en su clase". Todas las sierras eléctricas para losetas, mezcladoras, cortadores de losetas y ventosas eléctricas de QEP cuentan con una garantía limitada del fabricante de 3 años. Todas las herramientas manuales de QEP cuentan con una garantía limitada del fabricante de 1 año, asegurando que el producto esté libre de defectos en materiales y mano de obra. Visítenos en línea en qep.com para conocer los términos y detalles de las garantías individuales.

COLABORACIÓN

INVIRTIENDO EN OTROS

El éxito no sucede por casualidad. En QEP, el éxito ha sido el resultado del trabajo con personas apasionadas y afines que comparten nuestros compromisos y objetivos. Al asociarnos con instaladores, afiliados del sector y socios de certificación, no solo garantizamos el desarrollo de productos que satisfacen las necesidades de generaciones de instaladores, sino que también invertimos en el futuro de la industria como tal.

AFILIADOS:





La marca QEP® de herramientas profesionales

Somos una marca líder y establecida que impulsa la innovación para los minoristas más grandes del mundo, distribuidores profesionales e instaladores de losetas, seguimos ampliando nuestra línea de productos con diseños de clase mundial, empaques ecológicos y estrategias de comercialización de vanguardia.

Nuestras herramientas para losetas están diseñadas con características de corte avanzadas y están fabricadas para satisfacer las necesidades específicas de los instaladores.

Siguiendo con la expansión de nuestras líneas de productos con elementos de diseño únicos, QEP está elevando los estándares en innovación y rendimiento. Como es una marca icónica, puede encontrar las herramientas para losetas QEP en todo el mundo, dondequiera que se vendan herramientas profesionales.

CONTENIDO

SOLUCIONES PARA PANELES DE PORCELANA CALIBRADOS GPTP™

GPTP™ SISTEMA DE CORTE CON RIEL, MESA DE TRABAJO PLEGABLE, SISTEMA DE TRANSPORTE, CARRO DE TRANSPORTE, VENTOSA VIBRADORA, BLOQUE ASENTADOR DE LOSETAS

07

CORTADORES MANUALES PARA LOSETAS

CORTADORES, RODELES DE CORTEBB

15

SIERRAS PARA CORTAR LOSETAS

23

Y DISCOS DE CORTE DIAMANTADAS

28

ESPACIADORES PARA LOSETAS

SISTEMAS DE NIVELACIÓN DE LOSETAS, ESPACIADORES DE HERRADURA, ESPACIADORES DE CUÑA DURA PARA LOSETAS, ESPACIADORES DE ADOQUINES, ESPACIADORES TRADICIONALES Y PERMANENTES

34

LLANAS Y FLOTAS

41

HERRAMIENTAS DIAMANTADAS

BROCAS CORONA DIAMANTADAS, BLOQUES PARA LIJAR, FRESAS PARA MOLER Y HERRAMIENTAS PARA REMOVER REJUNTADO

48

HERRAMIENTAS PARA INSTALACIONES Y TABLONES DE REFUERZO

ALICATES, MEZCLADORES, VENTOSAS, MAZOS, CUCHILLAS, CINTA PARA UNIONES, ESPONJAS, PLACA BASE

56

HERRAMIENTAS PARA DEMOLER

RASPADORES

75

RODILLERAS

79

CONTRAPISOS Y BARRERAS

CORCHO NATURAL, AQUABAR®

82

EXHIBIDORES Y COMERCIALIZACIÓN

GÓNDOLAS, EXHIBIDORES PARA MOSTRADOR, EXHIBIDORES DE ALIMENTACIÓN POR GRAVEDAD, EXHIBIDORES DE PISO, PALÉS

85

Debido a la continua mejora del ciclo de nuestros productos, QEP se reserva el derecho de discontinuar los productos impresos en este catalogo. Visite qep.com para una lista actualizada de los productos.



SOLUCIONES PARA PANELES DE PORCELANA CALIBRADOS GPTP™

QEP® ofrece soluciones GPTP™ diseñadas para manejar y cortar paneles de losetas grandes. La serie de productos QEP GPTP™ incluye un sistema de corte con riel, una mesa de trabajo plegable, un sistema de transporte, un carro de transporte y una ventosa vibradora. Al trabajar con paneles de losetas grandes, estas herramientas especializadas son fundamentales para garantizar cortes precisos, un manejo seguro y una instalación eficiente. Están diseñadas para soportar el peso y tamaño de los paneles grandes, haciendo que el proceso de colocación sea más manejable y logrando resultados profesionales.

Sistema de corte con riel GPTP™ - 10'



Bolsa textil para cargar los rieles

Reils

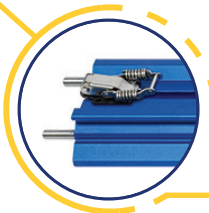

Clips de resorte para extender la longitud de manera rápida y fácil

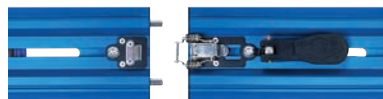

Cuatro ventosas ajustables que no dañan la superficie, debajo de cada riel

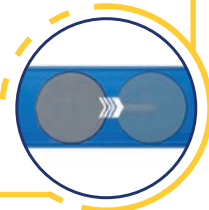

Bolsa textil para accesorios



Cabezal de corte

Barra para separar el corte

- El sistema del riel inferior de 10' con 3 rieles de 3'-6", equipado con clips de resorte para una extensión de longitud rápida y sencilla.
- Cada riel cuenta con cuatro ventosas protectoras que permiten la alineación y estabilidad al mantener una presión constante, facilitando el trazo del corte en losetas lisas a textura semi rugosa.
- El cabezal de corte incluye una rueda de corte reversible y una almohadilla para la palma para mayor potencia y control.
- La unidad para separar el corte cuenta con puntos de apalancamiento ajustables, puntas internas pequeñas para cortes finos y una manija deslizante para una mayor fuerza al separar el corte.
- Incluye dos bolsas de transporte: una para la unidad de corte y el cabezal, y otra separada para los rieles.



RODEL DE CORTE DE REEMPLAZO:
21178 Rodel de corte de 22 mm de carburo de tungsteno recubierto en titanio (3/caja)



Producto No.	Descripción	Cantidad por caja	Empaque
75025	Sistema de corte con riel GPTP™	1	Caja de cartón



Los pernos ajustables garantizan una fuerza constante al separar el corte



La manija lateral incrementa el apalancamiento del corte



Puntos de apalancamiento ajustables y puntas pequeñas para cortes finos



Posicionamiento reversible de la rueda de corte



La almohadilla para la palma incrementa el poder y el control



ESCANEE AQUÍ PARA MÁS INFORMACIÓN DEL PRODUCTO

Mesa de trabajo plegable GPTP™ - 5' x 6' x 32"

(154 cm x 183 cm x 82 cm)



- Las patas de metal se pliegan junto a los rieles para un almacenamiento y un transporte sencillo.
- Abrazaderas de conexión para añadir una segunda mesa
- Los rieles transversales se pueden ajustar de adelante hacia atrás para diferentes áreas de soporte
- Patas niveladoras de 2" de ancho
- Los incrementos grabados con láser de ayudan a alinear los rieles de soporte transversal



Patas plegables para un montaje fácil.

Conecte dos mesas para duplicar con facilidad la superficie de trabajo

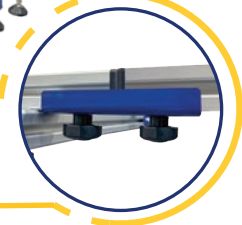

Conector rápido para unir dos mesas.

LA SOLUCIÓN PERFECTA PARA PANELES DE GRAN TAMAÑO



Conector rápido para unir dos mesas

Cada mesa mide 5' (1.52 m) de profundidad por 6' (1.82 m) de largo y tiene 32" (81.28 cm) de altura

Los rieles perpendiculares robustos se ajustan para personalizar el nivel de apoyo

Funciona a la perfección con nuestro sistema de transporte GPTT™ y el carro de transporte GPTT™ (Ver páginas 12 y 13)



Producto No.	Descripción	Cantidad por caja	Empaque
75027	Mesa de trabajo plegable GPTT™	1	Caja de cartón

ESCANEE AQUÍ PARA MÁS INFORMACIÓN DEL PRODUCTO



Sistema de transporte GTP™

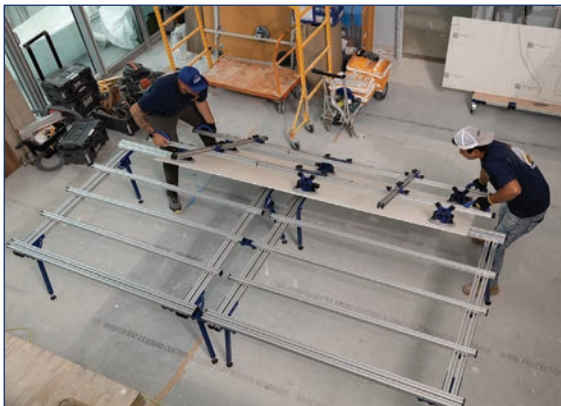
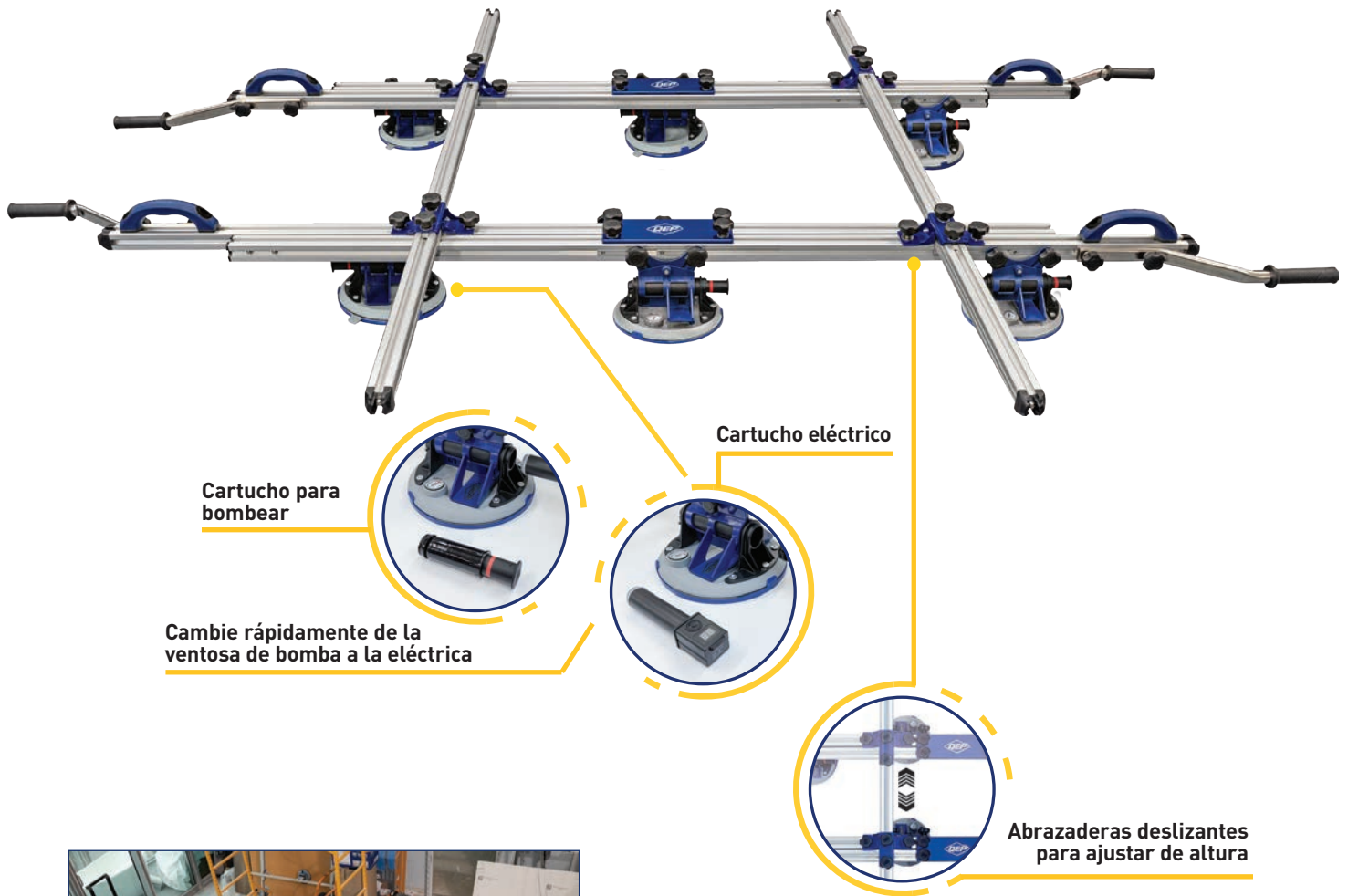

- Adecuado para transportar losetas de hasta 10' x 5'
- Cada ventosa puede retirarse fácilmente y usarse de forma individual, soportando hasta 220 libras (98 kg) cada una
- Las ventosas grises de 8" que no dejan marcas, proporcionando una succión constante en superficies lisas y semi texturizadas
- Las cuatro manijas superiores fijas y cuatro manijas extensibles reposicionables ofrecen un agarre firme para transportar losetas
- Todas las bombas eléctricas incluyen 2 baterías de litio de 21 V 2,0 Ah y un cable de carga USB
- Incluye 6 cartuchos eléctricos y 6 cartuchos de bomba
- Incluye bolsa de transporte



Producto No	Descripción	Cantidad por caja	Empaque
75028	Sistema de Transporte GTP™	1	Caja de cartón



ESCANEE AQUÍ PARA MÁS INFORMACIÓN DEL PRODUCTO

Sistema de transporte GPTP™ - 60" H x 60" W x 32" D

(152 cm x 152 cm x 81 cm)

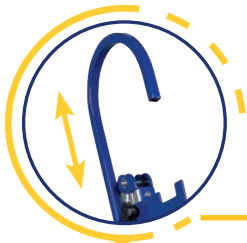

El gancho ajustable superior de 24" evita que los paneles se inclinen hacia adelante

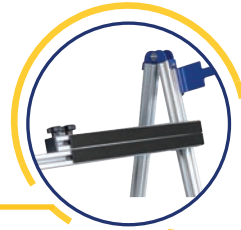

Los brazos extensibles de 22" añaden un soporte adicional de 3.5'



- La estructura en A de aluminio resistente sostiene paneles de hasta 5' x 10'
- Los cuatro brazos extensibles de añaden un soporte adicional de 3.5 pies al transportar paneles
- Los dos topes frontales evitan que los paneles se deslicen por la parte inferior
- La barra transversal ajustable proporciona soporte a las losetas más pequeñas
- Los listones de soporte en la base sujetan piezas más pequeñas de losetas cortadas
- Las ruedas de goma de 5" no dejan marcas, tiene dos ruedas de lanteras con frenos
- El gancho superior de 24" evita que los paneles se inclinen hacia adelante



Producto No.	Descripción	Cantidad por caja	Empaque
75029	Carro De Transporte GPTP™	1	Caja de cartón



ESCANEE AQUÍ PARA MÁS INFORMACIÓN DEL PRODUCTO

Ventosa Vibradora GTP™

NUEVO

- Recomendada para todas las instalaciones de losetas de gran formato
- Elimina las burbujas de aire atrapadas debajo de las loseta
- Gatillo de velocidad variable que controla la vibración
- Se puede utilizar en losetas para suelos y paredes
- Incluye dos baterías de litio de 20 V, cargador de pared y estuche de transporte



Producto No.	Descripción	Cantidad por caja	Empaque
75031	Ventosa Vibradora GTP™	1	Caja de cartón



ESCANEE AQUÍ PARA MÁS INFORMACIÓN DEL PRODUCTO

Bloque asentador de losetas GTP™

NUEVO



- Recomendado para todas las instalaciones de losetas de gran tamaño según el Manual de Referencia de NTCA
- Al dar golpes suaves a la loseta, se eliminan las burbujas de aire atrapadas entre la loseta y el adhesivo
- Polímero de caucho duradero protege las loseta
- El mango con diseño ergonómico reduce la tensión
- Resistente placa de metal reforzada con caucho duradero para un peso equilibrado óptimo que absorbe el impacto

Producto No.	Descripción	Cantidad por caja	Empaque
75033	Bloque asentador de losetas GTP™	4	Envoltura de vinilo



ESCANEE AQUÍ PARA MÁS INFORMACIÓN DEL PRODUCTO



CORTADOR PARA LOSETAS Y RODELES DE CORTE PARA TRAZAR EL CORTE

QEP ofrece cortadores para cortar losetas de porcelana, mosaicos y otros materiales. Los cortadores para losetas QEP Katana de un solo riel, los Big Clinkers multipropósito, los cortadores livianos Slimline y los cortadores tradicionales están diseñados para los profesionales por los profesionales.

Diseñados para facilitar el corte con características como extensiones de brazo lateral, deslizadores con rodamientos de bolas y características de seguridad, QEP pone la calidad y la seguridad como prioridad.

Cortador para losetas Katana™ SR-41

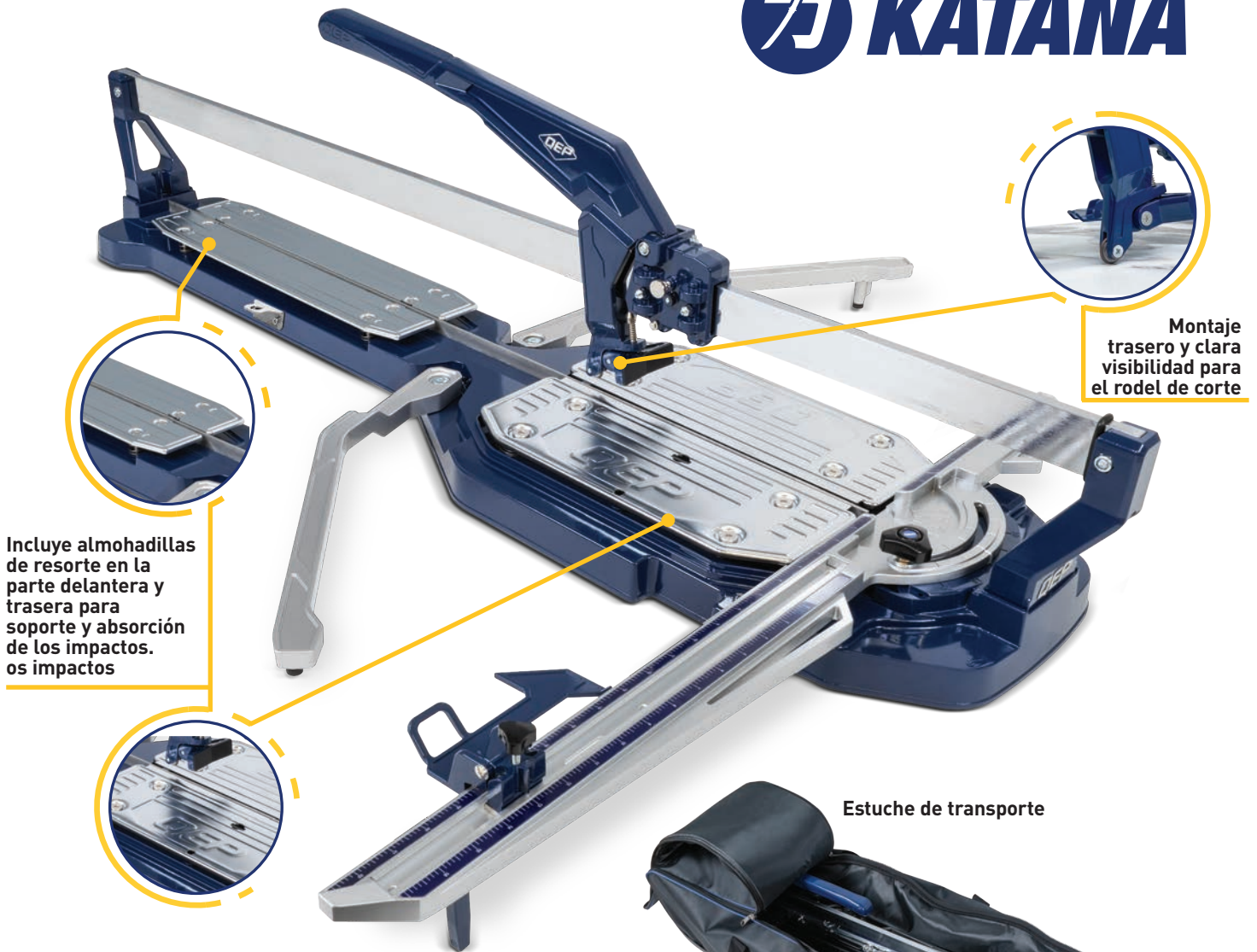

Incluye almohadillas de resorte en la parte delantera y trasera para soporte y absorción de los impactos.

Montaje trasero y clara visibilidad para el rodel de corte

Estuche de transporte

- Chasis para trazar el corte suavemente con 11 rodillos con rodamiento de bolas incorporado
- Montaje trasero y clara visibilidad para el rodel de corte con barra para separar el corte diseñado para realizar cortes precisos
- Base de aluminio fundido resistente con placas resortadas de acero delanteras y traseras
- Brazos de soporte laterales de 20" a lo largo que evitan que las baldosas se hundan
- Guía ajustable con topes positivos a 22-1/2°, 45° y 90°
- Manija extendida de 20" para máxima potencia al separar el corte
- La guía está diseñada para encajar y almacenarse asegurándose en su lugar dentro del cortador
- Guía plegable para cortes rectos o en ángulo
- Incluye un estuche para transportarlo fácilmente
- Incluye un rodel de corte



Producto No.	Descripción	Cantidad por caja	Empaque
10410	Cortador para losetas Katana™ SR-41	1	Cartón de color

RODEL DE CORTE DE REEMPLAZO:
21131
Rodel de corte con rodamiento de bolas de 22 mm de carburo de tungsteno recubierto en titanio (6/caja)



CORTE RECTO
Loseta de hasta 104 cm



DIAGONAL
Loseta de hasta 74 cm



PROFUNDIDAD DE LA LOSETA
15.8 mm Max.



ESCANEE AQUÍ PARA MÁS INFORMACIÓN DEL PRODUCTO

Cortador para losetas Katana™ SR-31



Montaje trasero y clara visibilidad para el rodel de corte

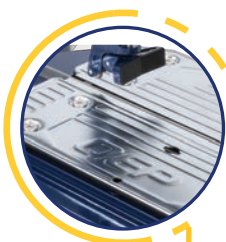

Incluye almohadillas de resorte para proporcionar soporte y absorción de los impactos.



- Chasis para trazar el corte suavemente con 11 rodillos con rodamiento de bolas incorporado
- Montaje trasero y clara visibilidad para el rodel de corte con barra para separar el corte diseñado para realizar cortes precisos
- Base de aluminio fundido resistente con placas resortadas de acero delanteras y traseras
- Brazos de soporte laterales de 20" a lo largo que evitan que las baldosas se hundan
- Guía ajustable con topes positivos a 22-1/2°, 45° y 90°
- Manija extendida de 20" para máxima potencia al separar el corte
- La guía está diseñada para encajar y almacenarse asegurándose en su lugar dentro del cortador
- Guía plegable para cortes rectos o en ángulo
- Incluye un rodel de corte



Producto No.	Descripción	Cantidad por caja	Empaque
10310	Cortador para losetas Katana™ SR-31	1	Cartón de color

RODEL DE CORTE DE REEMPLAZO:
21131
Rodel de corte con rodamiento de bolas de 22 mm de carburo de tungsteno recubierto en titanio (6/caja)



ESCANEE AQUÍ PARA MÁS INFORMACIÓN DEL PRODUCTO

**Ciertos materiales de más de 15 mm de grosor pueden ser difíciles de cortar manualmente debido a sus propiedades físicas y posibles tensiones. Se recomienda realizar cortes de prueba para evaluar su compatibilidad.

Cortador para losetas Big Clinker® de - 28", 25" & 22½"

BIG CLINKER®



- La altura del rodel de corte es ajustable en 4 posiciones para realizar la separación del corte en cualquier posición de la loseta
- Equipada con un rodel de corte con rodamiento de bolas de 22 mm de carburo de tungsteno recubierto en titanio reemplazable
- Los brazos laterales proporcionan apoyo a las losetas de formato grande
- Duraderos rieles en acero cromado platinado
- Guía para corte en ángulo/recto para realizar múltiples cortes
- Base en aluminio fundido de alta calidad
- Incluye disco de corte



Producto No.	Descripción	Cantidad por caja	Empaque
10800	Cortador para losetas Big Clinker de 711 mm	1	Cartón de color
10600	Cortador para losetas Big Clinker de 635 mm	1	Cartón de color
10500	Cortador para losetas Big Clinker de 571.5 mm	1	Cartón de color

RODEL DE CORTE DE REEMPLAZO:
211230
Rodel de corte con rodamiento de bolas de 22 mm de carburo de tungsteno recubierto en titanio (6/caja)

CORTE RECTO
10800: Loseta de hasta 711 mm
10600: Loseta de hasta 635 mm
10500: Loseta de hasta 571.5 mm

DIAGONAL
10800: Loseta de hasta 508 mm
10600: Loseta de hasta 457 mm
10500: Loseta de hasta 512 mm

PROFUNDIDAD DE LA LOSETA
10800: 15.8 mm
10600: 15.8 mm
10500: 15.8 mm

ESCANEE AQUÍ PARA MÁS INFORMACIÓN DEL PRODUCTO



Cortadores para losetas Slimline - 24", 30" y 36"

SLIMLINE



24"
61 CM

30"
76 CM

36"
91 CM



139 mm (5.5 pulgadas)

Tiene un ancho de tan solo 139 mm y es más liviano que los cortadores estándar

- Liviano y fácil de cargar de un lugar a otro
- Equipado con un rodel de corte reemplazable de carburo de tungsteno de 22 mm
- Base reforzada y gruesa con brazos para dar soporte a las losetas
- Rieles para soporte en aluminio fundido
- Guía metálica para corte recto
- Incluye disco de corte



Producto No.	Descripción	Cantidad por caja	Empaque
10624Q	Cortador para losetas de 609 mm Serie angosta, con dos patas	1	Cartón de color
10636Q	Cortador para losetas de 914 mm Serie angosta, con dos patas	1	Cartón de color
Solamente en QEP Canadá			
10632Q	Cortador para losetas de 762 mm Serie angosta, con dos patas	1	Cartón de color



RODEL DE CORTE DE REEMPLAZO:
21178 Rodel de corte de 22 mm de carburo de tungsteno recubierto en titanio (3/caja)



CORTE RECTO
10624Q: Loseta de hasta 609 mm
10632Q: Losetas de hasta 760 mm
10636Q: Losetas de hasta 915 mm



DIAGONAL
10624Q: Loseta de hasta 457 mm
10632Q: Loseta de hasta 533 mm
10636Q: Loseta de hasta 635 mm



PROFUNDIDAD DE LA LOSETA
12.7 mm



ESCANEE AQUÍ PARA MÁS INFORMACIÓN DEL PRODUCTO

Cortador manual para losetas LFT de 48" (122 cm)

- Los rodamientos de bolas en la cabeza de corte permite trazar el corte de manera precisa y fácil
- El sistema para separar el corte con la palanca produce una máxima presión
- El bloqueo para el deslizamiento evita daños durante el transporte
- Ángulo giratorio bloqueable y barra para medidas
- Dos barras para separar el corte para losetas angostas y anchas
- Equipada con un rodel de corte de 22 mm (7/8") de carburo de tungsteno recubierto en titanio reemplazable
- Las almohadillas para separar el corte están instaladas sobre resortes para una mejor absorción del choque
- El corte debajo de las almohadillas para separar el corte permite que los cortes de las losetas caigan a través para limpiar fácilmente
- Incluye disco de corte



28"
122 CM



Producto No.	Descripción	Cantidad por caja	Empaque
10480Q	Cortador manual para losetas LFT de 122 cm	1	Cartón de color

RODEL DE CORTE DE REEMPLAZO:
21178 Rodel de corte de 22 mm de carburo de tungsteno recubierto en titanio (3/caja)

CORTE RECTO
10480Q: Loseta de hasta 1219 mm

DIAGONAL
10480Q: Loseta de hasta 864 mm

PROFUNDIDAD DE LA LOSETA
15.8 mm



ESCANEE AQUÍ PARA MÁS INFORMACIÓN DEL PRODUCTO

Cortadores para losetas de - 35" & 24" (89 y 61 cm)

- Deslizamiento con rodamiento de bolas para trazar el corte suavemente
- Los brazos laterales proporcionan apoyo a las losetas de formato grande
- Equipada con un rodel de corte con rodamiento de bolas de 22 mm de carburo de tungsteno recubierto en titanio
- Duraderos rieles en acero cromado platinado
- Guía para corte en ángulo/recto para realizar múltiples corte
- Incluye disco de corte



35"
90 CM



Producto No	Descripción	Cantidad por caja	Empaque
10900	Cortadores para losetas de 889 mm	2	Cartón de color
10630	Cortadores para losetas de 609 mm	1	Cartón de color



24"
61 CM

RODEL DE CORTE DE REEMPLAZO:
21125 Rodel de corte de 22 mm de carburo de tungsteno recubierto en titanio (6/caja)

CORTE RECTO
10900: Loseta de hasta 889 mm
10630: Loseta de hasta 609 mm

DIAGONAL
10900: Loseta de hasta 609 mm
10630: Loseta de hasta 444.5 mm

PROFUNDIDAD DE LA LOSETA
12.7 mm



ESCANEE AQUÍ PARA MÁS INFORMACIÓN DEL PRODUCTO

Cortador para losetas de - 21" (53 cm)



21"
53 CM



RODEL DE CORTE DE REEMPLAZO:
21127Q Rodel pos cortante de 10 mm (6/caja)

- Manija acolchada de alto apalancamiento le facilita el corte y reduce la fatiga
- Duraderos rieles en acero cromado platinado para marcar el corte suavemente
- Base con recubrimiento de acero en polvo con refuerzo extra
- Incluye rueda de rayado de poste de carburo de tungsteno reemplazable de 10 mm

Producto No.	Descripción	Cantidad por caja	Empaque
10221Q	Cortador para losetas de 533 mm	2	Cartón de color



CORTE RECTO
10221Q: Loseta de hasta 533 mm



DIAGONAL
10221Q: Loseta de hasta 381 mm



PROFUNDIDAD DE LA LOSETA
9.5 mm

Cortador para losetas de - 20" & 14" (50 cm y 35.5 cm)



20"
50 CM



14"
35.5 CM



RODEL DE CORTE DE REEMPLAZO:
10010HD Rodel de corte de 12.7 mm de carburo de tungsteno (12/caja)

- Equipada con un rodel de corte de 12.7 mm de carburo de tungsteno recubierto en titanio reemplazable
- Duraderos rieles en acero cromado platinado para marcar el corte suavemente
- Base con recubrimiento de acero en polvo con refuerzo extra
- Incluye disco de corte

Producto No.	Descripción	Cantidad por caja	Empaque
10220Q	Cortador para losetas de 51 cm	4	Cartón de color
10214Q	Cortador para losetas de 35.5 cm	6	Cartón de color



CORTE RECTO
10220Q: Loseta de hasta 508 mm
10214Q: Loseta de hasta 355 mm



DIAGONAL
10220Q: Loseta de hasta 355 mm
10214Q: Loseta de hasta 254 mm



PROFUNDIDAD DE LA LOSETA
12.7 mm

Repuestos de rodeles para los cortadores de losetas

PRODUCTO NO	DESCRIPCIÓN	21127Q Rodel de 10 mm	10010HD Rodel de 13 mm	21123Q Rodel de 22 mm	21125 Rodel de 22 mm	21178 Rodel de 22 mm
10480Q	LFT Cortador Manual de 1219 mm					•
10636Q	Cortador de 915 mm para losetas					•
10632Q	Cortador de 760 mm para losetas					•
10624Q	Cortador de 600 mm para losetas					•
10900	Cortador de losetas de 900 mm				•	
10800	Cortador Big Clinker para losetas de 711 mm			•		
10630	Cortador de losetas de 630 mm				•	
10600	Cortador Big Clinker para losetas de 600 mm			•		
10221Q	Cortador pro de 533 mm	•				
10500	Cortador pro para losetas de 570 mm			•		
10220Q	Cortador de azulejos QEP de 510 mm		•			
10214Q	Cortador de azulejos QEP de 355 mm		•			
10310	Cortador para losetas Katana™ SR-31			•		
10410	Cortador para losetas Katana™ SR-41			•		

Rodel pos cortante de 10 mm



- Para cortar losetas de cerámica, porcelana y vidrio
- Borde para trazar el corte hecho en carburo de tungsteno para una vida de corte larga
- Para usar con el Cortador profesional 10221Q de 533 mm

Producto No.	Descripción	Cantidad por caja	Empaque
21127Q	Rodel pos cortante de 10 mm	6	Tarjeta para colgar

Rodel de corte recubierto en carburo de tungsteno de 13 mm



- Para cortar losetas de cerámica, porcelana y vidrio
- Para usar con los cortadores profesionales 10220Q y 10214Q

Producto No.	Descripción	Cantidad por caja	Empaque
10010HD	Rodel de corte recubierto en carburo de tungsteno de 13 mm	12	Tarjeta para colgar

Rodel de corte premium con rodamiento de bolas de 22 mm para repuesto

- Para cortar losetas de cerámica, porcelana y vidrio
- Rodel con rodamiento de bolas para trazar el corte suavemente
- Diseñado para usar con cualquier cortador para losetas



- Para usar con:
10800 Cortador para losetas Big Clinker de 711 mm
10600 Cortador para losetas Big Clinker de 635 mm
10500 Cortador para losetas Big Clinker de 570 mm
10624Q SR-31 Cortador para losetas
10636Q SR-41 Cortador para losetas

- Para usar con:
10900 Cortador de losetas profesional de 900 mm
10603 Cortador pro para losetas de 630 mm

- Para usar con:
10480Q LFT Cortador Manual de 1219 mm
10636Q Cortador de 915 mm para losetas
10632Q Cortador de 760 mm para losetas ortador
10624Q Cortador Pro de 609 mm

- Para usar con:
Cortador para losetas Katana™ SR-31
Cortador para losetas Katana™ SR-41

Prod. No.	Descripción	Cant. por caja	Empaque	Prod. No.	Descripción	Cant. por caja	Empaque	Prod. No.	Descripción	Cant. por caja	Empaque	Prod. No.	Descripción	Cant. por caja	Empaque
21123Q	Rodel de corte premium con rodamiento de bolas de 22 mm para reemplazo	6	Tarjeta para colgar	21125	Rodel de corte con rodamiento de bolas de 22 mm para reemplazo	6	Tarjeta para colgar	21178	Rodel de corte recubierto en titanio de 22 mm de reemplazo para múltiples tipos de losetas	3	Tarjeta para colgar	21131	Rodel de corte recubierto en titanio de 22 mm de reemplazo para múltiples tipos de losetas	3	Tarjeta para colgar



SIERRAS PARA CORTAR LOSETAS

La línea de sierras para cortar losetas premiadas de QEP, están diseñadas para cortar losetas de cerámica, porcelana, granito, piedra y mármol de gran formato, han sido diseñadas por profesionales para profesionales. Diseñadas con características como los sistemas de contención de agua con protector contra salpicaduras, mesas extensibles y bloqueos de seguridad, las sierras para cortar losetas de QEP facilitan el trabajo.

Sierra tipo puente de 49" (1.24 m)

NUEVO

CORTE RECTO
49" (124 cm)
con inmersión
47" (1.2 m)
sin inmersión

**DIAGONAL
CORTE**
34.5" (88 cm)
con inmersión
32" (81m)
sin inmersión

**PROFUNDIDAD
DEL LOSETA**
max de 2-3/4" (7 cm)



Riel inclinable para
cortes en ángulo de
hasta 45 grados

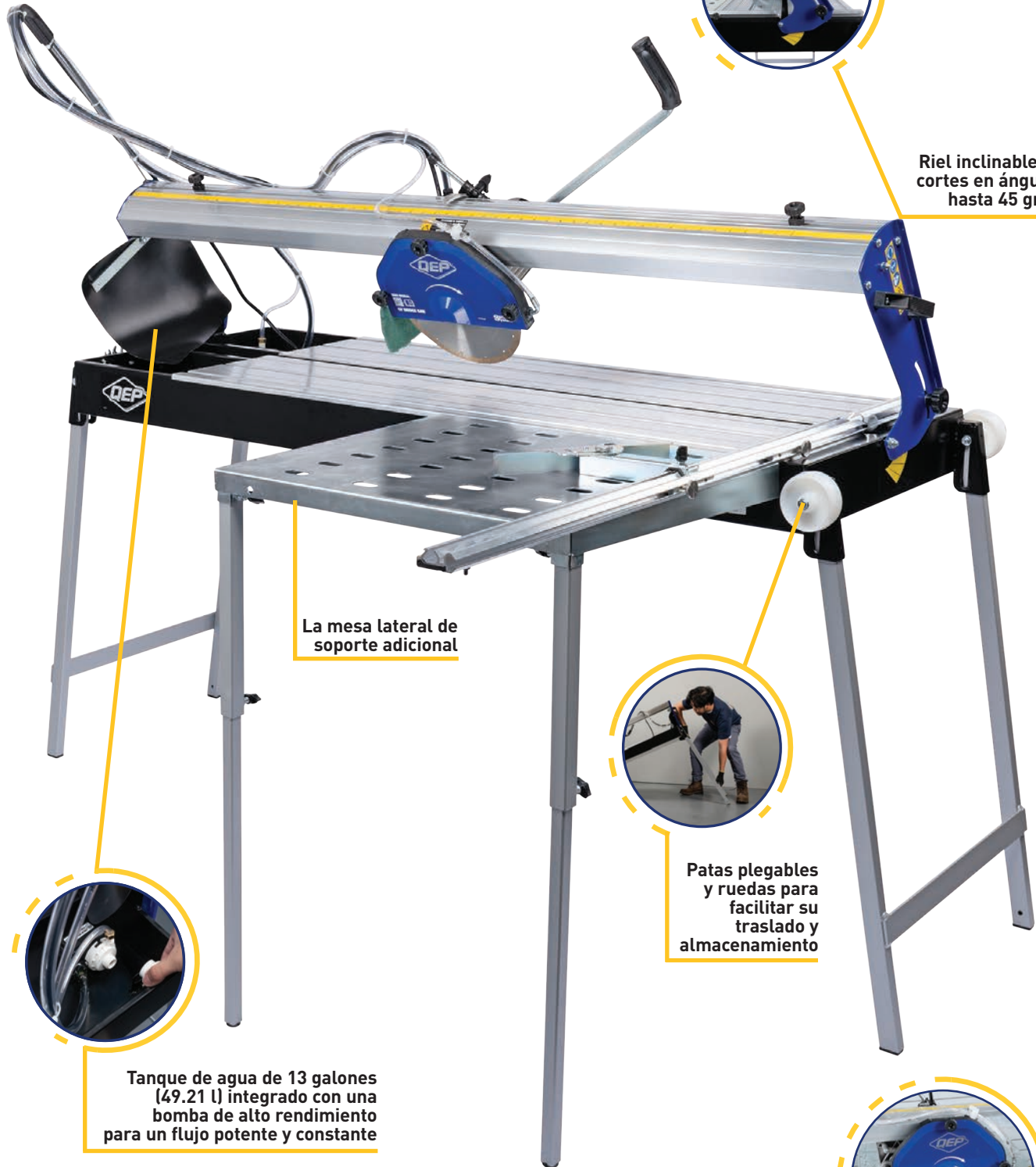

La mesa lateral de
soporte adicional



Patas plegables
y ruedas para
facilitar su
traslado y
almacenamiento



Tanque de agua de 13 galones
(49.21 l) integrado con una
bomba de alto rendimiento
para un flujo potente y constante

Función de
inmersión
para recortes
interiores

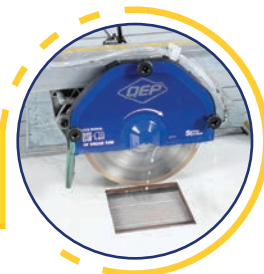

Producto No.	Descripción	Cantidad por caja	Empaque
83249	Sierra tipo puente de 49" (1.24 m) de QEP® con El disco de corte diamantado premium de 10" (25.4 cm)	1	Cartón



- Cables eléctricos completamente protegidos para un funcionamiento seguro
- Rieles inclinables para cortes en ángulo de hasta 45 grados
- Depósito de agua integrado de 13 galones (49.21 l)
- Rieles de aluminio extruido de calidad industrial resistentes
- Patas plegables y ruedas de transporte para facilitar su traslado y almacenamiento
- **ACCESORIOS INCLUIDOS**
- Disco de corte diamantado de borde continuo de 10" (25.4 cm) para corte en húmedo
- Mesa lateral desmontable de 3 pies cuadrados (0.27 m2)
- Guía de corte en ángulo



ESPECIFICACIONES

Producto No	83249
Motor	1.8 HP/120V - 60 Hz. / 12 Amp
Vatios	1400W
RPM	3400
Capacidad del disco de corte	10" - 254 mm
Eje	16 mm
Tamaño	33" de alto x 63" de ancho x 20.3" de profundidad (83.82 cm x 1.60 m x 51.56 cm)
Peso	118 lbs. - 53.52 kg]

*Cumple con los requerimientos canadienses y estadounidenses

ESCANEE AQUÍ PARA MÁS INFORMACIÓN DEL PRODUCTO



Power Pro 1HP Sierra para cortar losetas en húmedo de 178 mm

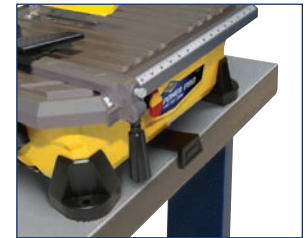

- El motor de accionamiento directo de 1HP, es silencioso y proporciona la potencia necesaria para manejar cerámica, pizarra, mármol, granito y porcelana*
- El sistema para recolectar agua reduce la posibilidad de que desborde y recicla el agua de regreso a la reserva de agua minimizando la frecuencia de rellenado
- Amplia mesa de corte hecha de aluminio fundido para realizar cortes precisos a inglete a 15°, 30° y 45°
- Guías ajustables y deslizantes para cortes rectos y en ángulo, para realizar cortes de producción precisos
- El interruptor de encendido/apagado con llave, proporciona una seguridad adicional
- Puesto a prueba y cumple con las normas - Supera la regulación de sílice de OSHA 29 CFR 1926.1153

ACCESORIOS INCLUIDOS

- Disco de corte de banda continua de 178 mm de corte en húmedo
- Guía para corte recto con bloqueo
- Guía para corte en ángulo
- Parada de banco plegable



ESPECIFICACIONES

Producto No	22900Q
Motor	1 HP / 120 V ~ 60 Hz. / 6.5 Amps
Vatios	750
RPM	3600
Capacidad del disco de corte	178 mm
Eje	16 mm
Tamaño	57 cm largo x 46 cm ancho x 20 cm alto
Peso	13.2 kg / 29 lbs

*Cumple con los requerimientos canadienses y estadounidenses

Producto No.	Descripción	Cantidad por caja	Empaque
22900Q	Power Pro 1HP Sierra para cortar losetas en húmedo de 178 mm	1	Cartón de color

ESCANEE AQUÍ PARA MÁS INFORMACIÓN DEL PRODUCTO



700XT Sierra para cortar losetas en húmedo de 178 mm



- El motor de accionamiento directo de 3/4 HP máximo, es silencioso y proporciona la potencia necesaria para manejar cerámica, pizarra, mármol, granito y porcelana*
- El sistema para recolectar agua reduce la posibilidad de que desborde y recicla el agua de regreso a la reserva de agua minimizando la frecuencia de rellenado
- Guías ajustables y deslizantes para cortes rectos y en ángulo, para realizar cortes de producción precisos
- Mesa lateral extensible de 8" para dar apoyo a las losetas de formato

ACCESORIOS INCLUIDOS

- Disco de corte de banda continua de 178 mm de corte en
- Llave para el disco de corte • Guía para ángulos • Llave de hoja



ESPECIFICACIONES

Producto No	22700Q
Motor	3/4-Peak HP/120 V ~ 60 Hz. / 4.8 Amps
Vatios	550
RPM	3600
Capacidad del disco de corte	178 mm
Eje	16 mm
Tamaño	51 cm largo x 40 cm ancho x 25 cm alto
Peso	10 kg

*Cumple con los requerimientos canadienses y estadounidenses

Producto No.	Descripción	Cantidad por caja	Empaque
22700Q	700XT Sierra para cortar losetas en húmedo de 178 mm	1	Cartón de color



ESCANEE AQUÍ PARA MÁS INFORMACIÓN DEL PRODUCTO

Torque Master XT Sierra portátil para cortar de losetas en húmedo de 102 mm



- El motor de accionamiento directo de 3/5 HP máximo, es silencioso y proporciona la potencia necesaria para manejar cerámica, pizarra, mármol, granito y porcelana*
- El sistema para recolectar agua reduce la posibilidad de que desborde y recicla el agua de regreso a la reserva de agua minimizando la frecuencia de rellenado
- Guía para cortes a inglete completamente ajustable con mecanismo de trinquete único
- Las 2 mesas extensibles laterales añaden 5" a la superficie de corte

ACCESORIOS INCLUIDOS

- Disco de corte diamantado de 102 mm de borde
- Guía para corte en ángulo a 45° • Protector para el disco de corte



ESPECIFICACIONES

Producto No	22400Q
Motor	3/5-HP / 120 V ~ 60 Hz. / 4 Amperios
Vatios	450
RPM	4600
Blade Capacity	104 mm
Eje	16 mm
Tamaño	36 cm largo x 40 cm ancho x 12 cm alto
Peso	3.6 kg

*Cumple con los requerimientos canadienses y estadounidenses

Producto No.	Descripción	Cantidad por caja	Empaque
22400Q	Torque Master XT Sierra portátil para cortar de losetas en húmedo de 102 mm	1	Cartón de color



ESCANEE AQUÍ PARA MÁS INFORMACIÓN DEL PRODUCTO

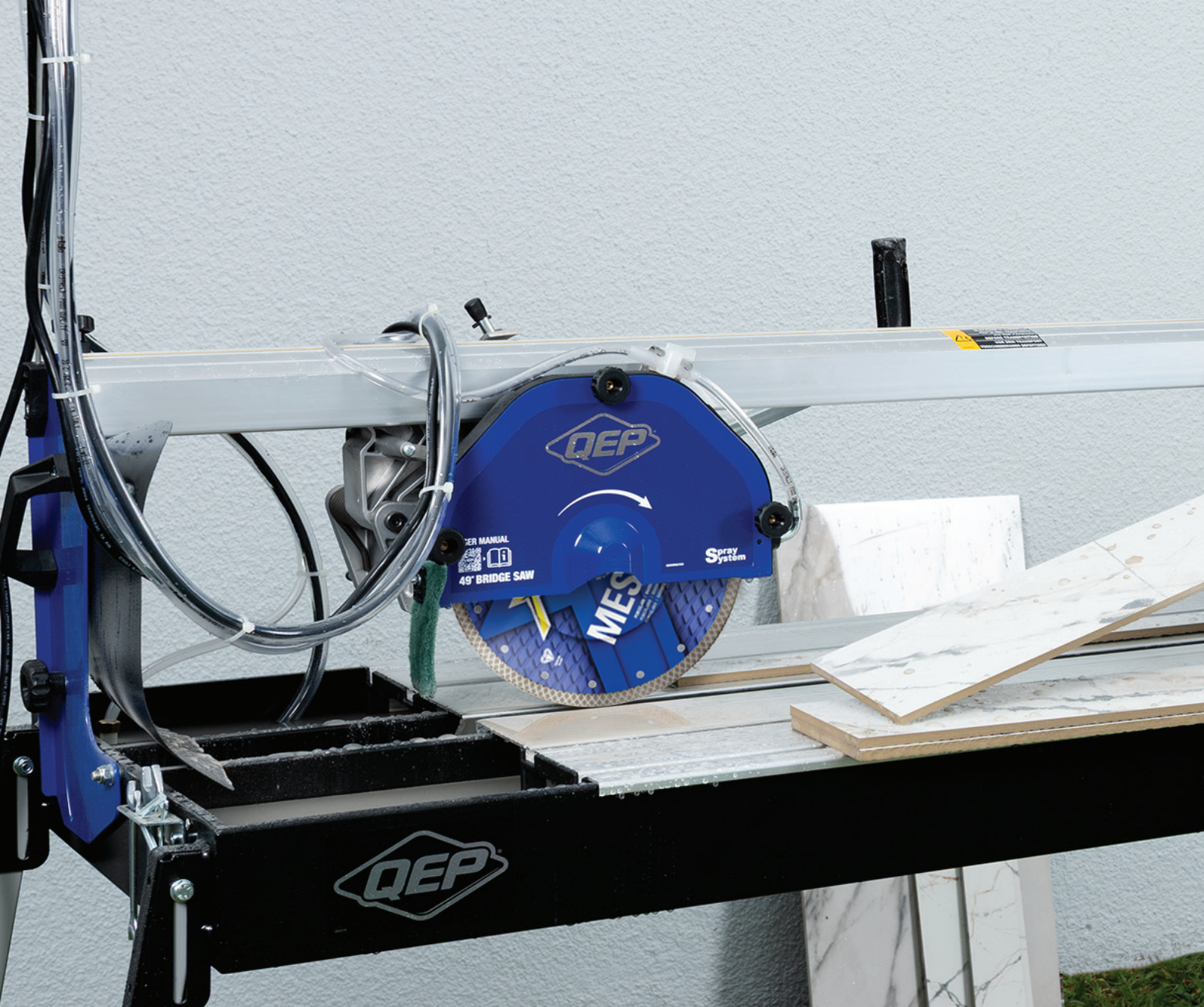

DISCOS DE CORTE DE DIAMANTE

QEP® marca la pauta en el rendimiento de los discos de corte diamantados, y lidera en el sector con una innovación continua y una de las gamas de discos de corte más completas del mercado. Nuestra gama incluye discos de corte tipo malla, turbo, con borde segmentado y continuo, diseñados para ofrecer precisión y durabilidad.

Desde la Xtreme® Pro Series, que ofrece versatilidad y potencia de corte para las aplicaciones más exigentes, hasta las legendarias Black Widow®, Hot Dog®, Gold Series y Glass Series. Los discos de corte diamantados QEP realizan cortes rápidos, limpios y fiables en losetas, piedra y vidrio, lo que les da a los profesionales confianza total en cada trabajo.

X TREMETM PRO-SERIES

X TREME^{PRO-SERIES} 7" Disco de corte segmentado 18 cm

NUEVO



UNIÓN SUPERIOR
DIAMANTADO SOLDADO

- Ranuras segmentadas más profundas permiten realizar cortes de manera rápida y eficiente en materiales duros, como adoquines, concreto y ladrillo
- El disco de corte duradero está hecho para un rendimiento prolongado
- Las ranuras segmentadas mantienen fresco el disco de corte al permitir pasar el flujo de aire y reducir la acumulación de calor



DISEÑADOS PARA CORTAR
ADOQUINES, CONCRETO Y LADRILLOS

Producto No.	Descripción	Altura de borde	Ancho	Tamaño del eje	RPM Maximus	Cantidad por caja	Empaque
7-7007SG	X TREME 7" Disco de corte segmentado	10 mm	2.2 mm	5/8" - 16 mm • 7/8" - 22 mm	8730	4	Cápsula circular



ESCANEE AQUÍ PARA MÁS INFORMACIÓN DEL PRODUCTO

X TREME^{PRO-SERIES} 10" Disco de corte segmentado 25.4 cm

NUEVO



UNIÓN SUPERIOR
DIAMANTADO SOLDADO

- Refinado diseño segmentado ofrece cortes más prolijos
- Ideal para adoquines de porcelanato de 3/4" (1.90 cm) y piedra natural de 1-3/8" (3.49 cm)
- Las ranuras segmentadas mantienen fresco el disco de corte al permitir pasar el flujo de aire y reducir la acumulación de calor



DISEÑADOS PARA CORTAR ADOQUINES
DE PORCELANATO Y PIEDRA NATURAL

Producto No.	Descripción	Altura de borde	Ancho	Tamaño del eje	RPM Maximus	Cantidad por caja	Empaque
7-1007SG	X TREME 10" Disco de corte segmentado	10 mm	1.8 mm	5/8" - 16 mm • 1" - 25 mm	6115	4	Cápsula circular



ESCANEE AQUÍ PARA MÁS INFORMACIÓN DEL PRODUCTO

XTREME Discos de corte con malla diamantada

NUEVO

- Centro de acero reforzado reduce la deformación y el bamboleo para realizar cortes más precisos
- El patrón de malla diamantada mejora la velocidad de corte mientras que las ranuras integradas aumentan la eficiencia de enfriamiento
- El disco de corte de 3-1/4" (8.25 cm) es compatible con amoladoras angulares

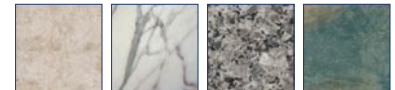

DISEÑADOS PARA CORTAR PORCELANA, MÁRMOL, GRANITO Y PIZARRA



Producto No.	Descripción	Altura de borde	Ancho	Tamaño del eje	RPM Maximus	Cantidad por caja	Empaque
7-3009MH	XTREME 3-1/4" Mesh Blade	10 mm	1.4 mm	5/8" - 16 mm • 7/8" - 22 mm	15000	4	Cápsula circular
7-7009MH	XTREME 7" Mesh Blade	10 mm	1.6 mm	5/8" - 16 mm • 7/8" - 22 mm	8730	4	Cápsula circular
7-1009MH	XTREME 10" Mesh Blade	10 mm	1.6 mm	5/8" - 16 mm • 7/8" - 22 mm	7640	4	Cápsula circular

*102 mm se puede usar para corte húmedo/seco, otros tamaños son solo para corte húmedo.

ESCANEE AQUÍ PARA MÁS INFORMACIÓN DEL PRODUCTO



Disco de corte Turbo XTREME

NUEVO



- Borde dentado de soldadura diamantada para lograr cortes rápidos con astillado mínimo mientras se mantiene la precisión
- El disco de corte turbo compacto está diseñado para crear aberturas para cajas de interruptores eléctricos, ventilaciones de pisos, bridas sanitarias y placas de cubierta
- Sistema de enfriamiento garantiza la longevidad y un rendimiento consistente al evitar el sobrecalentamiento durante el uso prolongado



DISEÑADOS PARA CORTAR PORCELANA, MÁRMOL, GRANITO, LADRILLO Y ADOQUINES



Producto No.	Descripción	Altura de borde	Ancho	Tamaño del eje	RPM Maximus	Cantidad por caja	Empaque
7-3006TB	XTREME 3 3/8" Disco Turbo	7 mm	1.8 mm	5/8" - 16 mm • 7/8" - 22 mm	15000	4	Cápsula circular

ESCANEE AQUÍ PARA MÁS INFORMACIÓN DEL PRODUCTO



Black Widow™ Disco borde de diamante continuo

NUEVO

- El nuevo eje de acero reforzado proporciona una mayor resistencia de núcleo y reduce la flexión.
- Los orificios de ventilación "en forma de diamante" cortados con láser de precisión ayudan a mantener una temperatura más baja para prolongar la vida útil del disco de corte.
- El diseño de borde continuo de primera calidad proporciona cortes uniformes con una precisión excepcional, y es perfecto para trabajos profesionales con losetas

Black Widow™

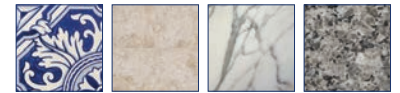

DISEÑADO PARA CORTAR CÉRAMICA, PORCELANA, MÁRMOL Y GRANITO

ESCANEE AQUÍ PARA MÁS INFORMACIÓN DEL PRODUCTO



Producto No.	Descripción	Altura de borde	Ancho	Tamaño del eje	RPM Maximus	Cantidad por caja	Empaque
7-4008BW	4" Black Widow®	7 mm	1.2 mm	5/8" - 16 mm 7/8"-22 mm	15000	5	Cápsula circular
7-7008BW	7" Black Widow®	7 mm	1.2 mm	5/8" - 16 mm 7/8"-22 mm	8730	5	Cápsula circular
7-8008BW	8" Black Widow®	7 mm	1.2 mm	5/8" - 16 mm 7/8"-22 mm	7640	5	Cápsula circular
7-1008BW	10" Black Widow®	7 mm	1.2 mm	5/8" - 16 mm 1" - 25 mm	6115	5	Cápsula circular

*102 mm se puede usar para corte húmedo/seco, otros tamaños son solo para corte húmedo.

Discos de corte diamantados de borde continuo Hot Dog™

NUEVO

Presentamos los discos de corte diamantados de borde continuo Hot Dog mejorados

- El eje de acero reforzado proporciona una mayor resistencia de núcleo y reduce la flexión.
- Los orificios de ventilación "en forma de óvalo alargado" cortados con láser de precisión ayudan a mantener una temperatura más baja para prolongar la vida útil del disco de corte.
- El diseño de borde continuo de primera calidad proporciona cortes uniformes con una precisión excepcional, y es perfecto para trabajos profesionales con losetas.

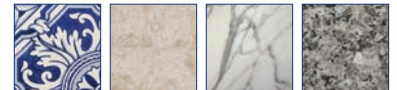

DISEÑADO PARA CORTAR CÉRAMICA, PORCELANA, MÁRMOL Y GRANITO

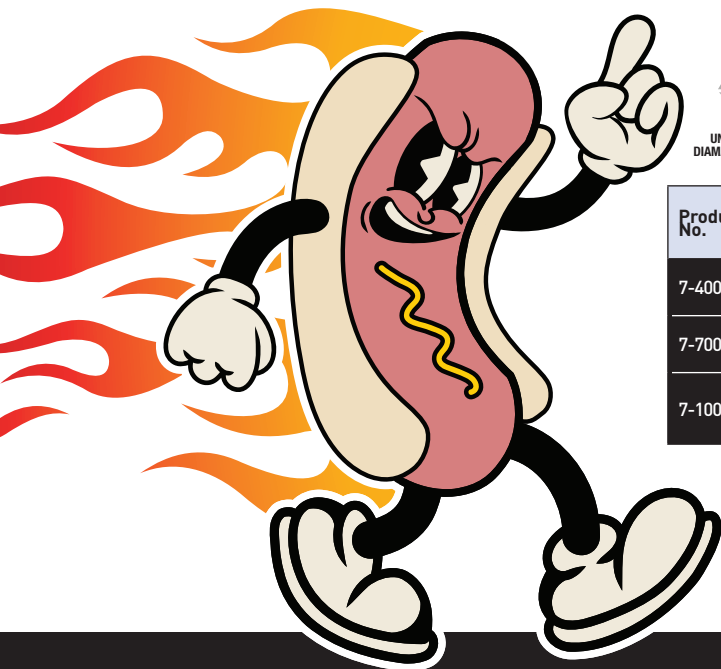

Producto No.	Descripción	Altura de borde	Ancho	Tamaño del eje	RPM Maximus	Cantidad por caja	Empaque
7-4004H	4" Hot Dog Blade	7 mm	1.2 mm	5/8" - 16 mm 7/8" - 22 mm	15000	5	Cápsula circular
7-7004H	7" Hot Dog Blade	7 mm	1.2 mm	5/8" - 16 mm 7/8" - 22 mm	8730	5	Cápsula circular
7-1004H	10" Hot Dog Blade	7 mm	1.2 mm	5/8" - 16 mm 1" - 25 mm	6115	5	Cápsula circular

*102 mm se puede usar para corte húmedo/seco, otros tamaños son solo para corte húmedo.



ESCANEE AQUÍ PARA MÁS INFORMACIÓN DEL PRODUCTO

Disco diamantado serie Gold

NUEVO



- Disco de corte diamantado con borde fino de calidad superior para cortar losetas de porcelana y cerámica, mármol, granito y pizarra
- El granulado diamantado de alta calidad garantiza durabilidad y precisión



UNIÓN SUPERIOR
DIAMANTADO SOLDADO

Producto No.	Descripción	Altura de borde	Ancho	Tamaño del eje	RPM Maximus	Cantidad por caja	Empaque
7-4003Q	4" Continuous Rim	7 mm	1.6 mm	5/8" - 16 mm 7/8" - 22 mm	15000	4	Cápsula circular
7-7003Q	7" Continuous Rim	7 mm	1.6 mm	5/8" - 16 mm	8730	4	Cápsula circular
7-8003Q	8" Continuous Rim	7 mm	1.6 mm	5/8" - 16 mm	7640	4	Cápsula circular
7-1003Q	10" Continuous Rim	7 mm	1.6 mm	5/8" - 16 mm	6115	4	Cápsula circular



DISEÑO PARA CORTAR LOSETAS DE PORCELANA Y CERÁMICA, MÁRMOL, GRANITO Y PIZARRA

*102 mm se puede usar para corte húmedo/seco, otros tamaños son solo para corte húmedo.

ESCANEE AQUÍ PARA MÁS INFORMACIÓN DEL PRODUCTO



Disco diamantado serie Glass

NUEVO



- Ultra fino borde de corte por precisión excepcionalmente prolisos
- Corte en húmedo de losetas de vidrio, mosaicos, vidrios texturizados y esmerilados y vitrales



UNIÓN SUPERIOR
DIAMANTADO SOLDADO



GLASS
CERTIFIED
CERTIFIÉ POUR CORTER LE VERRE
CERTIFICADO PARA CORTAR VIDRIO

Producto No.	Descripción	Altura de borde	Ancho	Tamaño del eje	RPM Maximus	Cantidad por caja	Empaque
6-4006GLQ	4" Borde continuo	7 mm	1.6 mm	5/8" - 16 mm 7/8" - 22 mm	15000	3	Cápsula circular
6-7007GL	7" Borde continuo	7 mm	1.6 mm	5/8" - 16 mm	8730	3	Cápsula circular



DISEÑADOS PARA CORTAR LOSETAS DE VIDRIO, MOSAICOS, VIDRIOS TEXTURIZADOS O ESMERILADOS, VITRALES

*102 mm se puede usar para corte húmedo/seco, otros tamaños son solo para corte húmedo.

ESCANEE AQUÍ PARA MÁS INFORMACIÓN DEL PRODUCTO





SISTEMA DE NIVELACIÓN PARA LOSETAS

QEP le ofrece una gran variedad de sistemas y tipos de espaciadores para eliminar los rebordes. LASH XL™ sistema de nivelación para losetas, El sistema original de nivelación para losetas LASH®, y LASH® 360 sistema de nivelación para losetas, son un sistema de dos partes con para eliminar las losetas desniveladas. Nuestros espaciadores en forma de herradura, los espaciadores flexibles, los espaciadores duros y los espaciadores en “T” son todas opciones sólidas para alinear los pisos y las losetas para pared basándose en sus preferencias durante la instalación

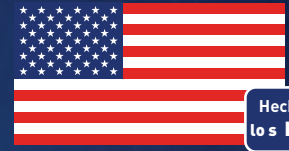

Hecho en los EE. UU.



The ORIGINAL **LASH**
LEVEL ALIGN SPACE HOLD

LASH XL
LEVEL ALIGN SPACE HOLD

LASH 360
LEVEL ALIGN SPACE HOLD

Nivelación de precisión. Hecho en E.U.A.

Sistema de nivelación para losetas

The ORIGINAL
LASH[®]
LEVEL ALIGN SPACE HOLD

El mejor sistema de nivelación de losetas del mundo

El sistema original de nivelación de losetas LASH[®] está diseñado para una instalación rápida y reduce los costosos reclamos al garantizar que la superficie del piso terminado esté libre de desniveles. Este sistema le ahorra tiempo, le ayuda a ajustar la altura de las losetas y mantiene los bordes uniformemente durante el proceso de curado del material de asentamiento.

El sistema de dos partes elimina los desniveles: Anclas y Cuñas

- Para losetas de grosor entre 1/4" y 7/16"
- Hechos de una mezcla de polímero patentada para una sujeción segura y fácil desprendimiento
- Las anclas proporcionan anchos de líneas de rejuntado de 1/16" o 1/8"
- Puede combinarse con espaciadores de losetas regulares para juntas más anchas, hasta 1/4"
- Las cuñas son reutilizables

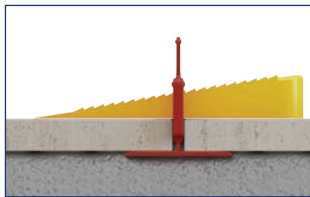
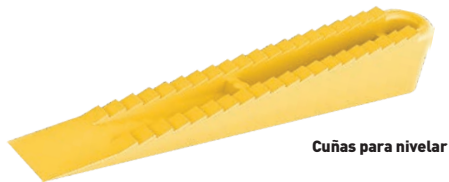
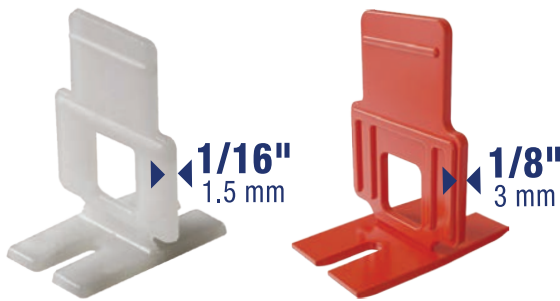

Anclas planas para losetas para pisos y pared LASH[®]



Producto No.	Descripción	Cant.	Cantidad por caja	Empaque	Pallet Cant.
99730	LASH [®] Anclas de 1.5 mm, bolsa	100	8	bolsa de polietileno	90
99731	LASH [®] Anclas de 1.5 mm, caja	300	4	Cartón de color	36
99790	LASH [®] Anclas de 1.5 mm, caja	500	1	Cartón de color	160
99740	LASH [®] Anclas de 1.5 mm, caja	1000	1	Cartón de color	90
99741-6	LASH [®] Paquete con el sistema de nivelación para losetas- 100 1/16" anclas/100 cuñas	200	6	Caja para la estantería	90
99792	LASH [®] Anclas de 1.5 mm, caja	2000	1	Cartón de color	48
99781	LASH [®] Anclas de 3 mm, bolsa	100	8	bolsa de polietileno	90
99782	LASH [®] Anclas de 3 mm, caja	300	4	Cartón de color	36
99791	LASH [®] Anclas de 3 mm, caja	500	1	Cartón de color	160
99783	LASH [®] Anclas de 3 mm, caja	1000	1	Cartón de color	90
99793	LASH [®] Anclas de 3 mm, caja	2000	1	Cartón de color	48
99726	LASH [®] Cuñas, bolsa	100	8	bolsa de polietileno	132
99727	LASH [®] Cuñas, caja	300	4	Cartón de color	90
99728	LASH [®] Cuñas, caja	500	4	Cartón de color	60



ESCANEE AQUÍ PARA MÁS INFORMACIÓN DEL PRODUCTO

Alicates para instalar profesionales

Para una instalación más rápida, utilice los alicates de instalación QEP Pro

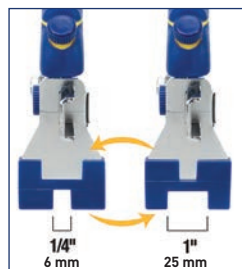

- Asienta fácilmente la cuña en el clip y aplica la cantidad correcta de presión sin sobre ajustar
- Utilízalo con los clips QEP LASH, así como con los sistemas de Nivelación de losetas QEP Xtreme para una instalación más rápida
- El pasador de tope regula la presión adecuada en todo momento
- Se ajusta fácilmente a diferentes espesores de baldosas
- Mango de plástico comoldeado con empuñadura de goma antideslizante, para repetir su uso cómodamente

Producto No.	Descripción	Cantidad por caja	Empaque
99784	Alicates para instalar profesionales	6	Tarjeta para colgar

LASH XL™ sistemas de nivelación de losetas



- Para losetas de grosor de hasta 1/2"
- Mezcla de polímero patentada para una sujeción segura y fácil desprendimiento
- Las anclas proporcionan anchos de líneas rejuntado de 1/32", 1/16", 1/8" y 3/16"
- Fácil de usar, especialmente con losetas de gran formato
- Las anclas anchas y cuñas anguladas son cómodas, y previenen la fatiga en las manos
- Las cuñas son reutilizables

Sistema de dos partes que elimina los desniveles - Anclas y cuñas

El sistema Lash XL garantiza que las losetas de formato grande de hasta 1/2" de grosor queden niveladas y espaciadas uniformemente durante la instalación. Las cuñas se utilizan junto con las anclas de nivelación para producir líneas de rejuntado uniformes y alinear las losetas adyacentes, logrando una superficie libre de desniveles. Para una extracción rápida y sencilla, las anclas están diseñadas para desprenderse por debajo de la superficie de la loseta con un simple golpe en dirección a la línea de rejuntado o con un mazo de goma.



Para una instalación más rápida utilice los alicates profesional de QEP. Vea la página 38 para más detalles.



Cuñas para nivelación



Placa de protección

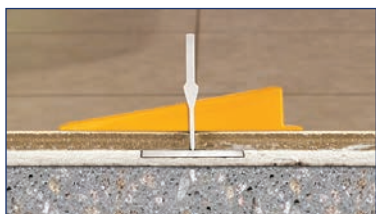

Se recomienda al usar sistemas de nivelación de losetas para proteger las superficies delicadas de mármol y de loseta de posibles marcas causadas por el mortero residual que queda atrapado durante el ajuste. Consulte la página 40 para obtener más detalles.

Producto No.	Descripción	Cant.	Cantidad por caja	Empaque	Pallet Cant.
99751	LASH XL™ Anclas de 1 mm	100	8	bolsa de polietileno	54
99971	LASH XL™ Anclas de 1 mm	300	1	Cartón de color	56
99771	LASH XL™ Anclas de 1 mm	500	1	Cartón de color	96
99871	LASH XL™ Anclas de 1 mm	1000	1	Cartón de color	40
99776	LASH XL™ Anclas de 1 mm	2000	1	Cartón de color	24
99761	LASH XL™ Anclas de 1.5 mm	100	8	bolsa de polietileno	54
99861	LASH XL™ Anclas de 1.5 mm	300	1	Cartón de color	56
99772	LASH XL™ Anclas de 1.5 mm	500	1	Cartón de color	96
99872	LASH XL™ Anclas de 1.5 mm	1000	1	Cartón de color	40
99777	LASH XL™ Anclas de 1.5 mm	2000	1	Cartón de color	24
99769	LASH XL™ Anclas de 3 mm	100	8	bolsa de polietileno	54
99869	LASH XL™ Anclas de 3 mm	300	1	Cartón de color	56
99773	LASH XL™ Anclas de 3 mm	500	1	Cartón de color	96
99873	LASH XL™ Anclas de 3 mm	1000	1	Cartón de color	40
99778	LASH XL™ Anclas de 3 mm	2000	1	Cartón de color	24
99774	LASH XL™ Anclas de 5 mm	500	1	Cartón de color	96
99779	LASH XL™ Anclas de 5 mm	2000	1	Cartón de color	24
99762	LASH XL™ Cuñas para nivelación	100	8	bolsa de polietileno	30
99862	LASH XL™ Cuñas para nivelación	300	1	Cartón de color	56
99775	LASH XL™ Cuñas para nivelación	500	1	Cartón de color	64
99780	LASH XL™ Cuñas para nivelación	2000	1	Cartón de color	15

ESCANEE AQUÍ PARA MÁS INFORMACIÓN DEL PRODUCTO



Sistemas de nivelación de losetas LASH 360®

LASH 360®

LEVEL ALIGN SPACE HOLD

- Para losetas o adoquines de grosor de hasta 3/4".
- Los postes permiten realizar anchos de rejuntado de 1/32", 1/16", 1/8" y 3/16".
- Ahorran tiempo y a la vez proporcionan un pared o un piso nivelado a un paso consistente
- El diseño de las tapas facilita girarlas sobre los postes y ajustarlas con las alas para nivelar las losetas

Sistema giratorio de dos partes elimina las losetas desniveladas - postes y tapas

El sistema LASH 360 asegura que las losetas de porcelana de formato grande, cerámica y piedra natural de hasta 3/4" de grosor, tengan una nivelación precisa y un espaciado uniforme durante la instalación. Las tapas y los postes se utilizan conjuntamente para uniformar las líneas de rejuntado y para alinear las losetas conyugentes. Para una removedo rápido y fácil, los postes están diseñados para romperse fácilmente por debajo de la superficie de la loseta con un simple golpe en dirección a la línea de rejuntado.

No requiere herramientas



Placa de protección



Se recomienda al usar sistemas de nivelación de losetas para proteger las superficies delicadas de mármol y de loseta de posibles marcas causadas por el mortero residual que queda atrapado durante el ajuste

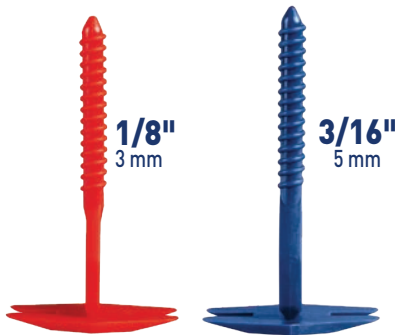
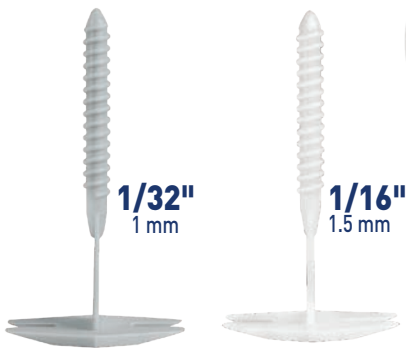

NUEVO DISEÑO 4 pestañas grandes para mejorar la fuerza de torsión

Producto No.	Descripción	Cant.	Cantidad por caja	Empaque	Pallet Cant.
99738	LASH 360® 1/32" Postes	100	10	bolsa de polietileno	40
99843	LASH 360® 1/32" Postes	300	1	Cartón de color	144
99838	LASH 360® 1/32" Postes	1000	1	Cartón de color	48
99735	LASH 360® 1/16" Postes	100	10	bolsa de polietileno	40
99835	LASH 360® 1/16" Postes	300	1	Cartón de color	144
99837	LASH 360® 1/16" Postes	1000	1	Cartón de color	48
99739	LASH 360® 1/8" Postes	100	10	bolsa de polietileno	40
99812	LASH 360® 1/8" Postes	300	1	Cartón de color	144
99839	LASH 360® 1/8" Postes	1000	1	Cartón de color	48
99844	LASH 360® 3/16" Postes	300	1	Cartón de color	144
99840	LASH 360® 3/16" Postes	1000	1	Cartón de color	48
99742	LASH 360® Tallos	100	4	bolsa de polietileno	40
99842	LASH 360® Tallos	300	1	Cartón de color	48
99841	LASH 360® Tallos	1000	1	Cartón de color	15

ESCANEE AQUÍ PARA MÁS INFORMACIÓN DEL PRODUCTO



Placa de protección para sistemas de nivelación de losetas

Sirve como amortiguador protector entre la loseta y el sistema de nivelación de losetas

- Protege las superficies de las losetas de posibles rayones durante el ajuste
- No se requieren herramientas
- Reutilizable después de la limpieza con agua tibia



Producto No.	Descripción	Cantidad por caja	Empaque
99833	Placa de protección para sistemas de nivelación de losetas	16	bolsa de polietileno

Espaciadores en forma de herradura



1/16"
1.5 mm



1/8"
3 mm



3/16"
5 mm



1/4"
6 mm

Empacado en un recipiente para almacenar reusable



- Ideal para instalar mármol, granito, piedra, losetas de formato grande e instalaciones verticales
- Le permite al usuario levantar ambas esquinas y alinear las juntas de loseta a loseta
- No se comprimen

Producto No.	Descripción	Cantidad por caja	Empaque
10320	Espaciadores herradura de 1.5 mm - 200 cant.	6	la cuba
10321	Espaciadores herradura de 3 mm - 150 cant.	6	la cuba
10322	Espaciadores herradura de 5 mm - 100 cant.	6	la cuba
10323	Espaciadores herradura de 6 mm - 75 cant.	6	la cuba

Cuñas duras para separar losetas



3/16"
5 mm



Empacado en un recipiente para almacenar reusable

- Ideales para la instalación de losetas en paredes.
- Perfectas para instalar salpicaderos.
- Alinea las losetas en las instalaciones verticales, manteniendo las líneas de rejuntado uniformes.
- Fabricadas con un polímero de alta densidad que elimina la compresión

Producto No.	Descripción	Cantidad por caja	Empaque
10348	Cuñas duras para separar losetas 1/4", frasco - 500 cant	12	Caja para la estantería

Espaciadores para adoquín



- El espaciador tiene 6 cm de ancho
- Fácil de ocultar - Son transparentes para ocultarlos mejor en instalaciones en el césped o en la arena
- Fácil instalación- Fácil de usar, su diseño de dejarlos en su lugar, reduce el tiempo de instalación
- Versátil - para instalar fácilmente el adoquín sobre arena, grava y césped
- Diseñados con pestañas rompibles para alinear los adoquines escalonados

Producto No.	Descripción	Cantidad por caja	Empaque
10451	Espaciadores para adoquín de 3 mm paquete de 20	8	Caja para la estantería

Cuñas espaciadoras para losetas



1/8"
3 mm



- Son cruciales para lograr que la primera hilera de losetas para pared sea uniforme
- Ideales para mantener las líneas para rejuntado horizontales de una manera uniforme mientras realiza la instalación
- Evita que las losetas se escurran en las superficies verticales - no se comprimen
- Podrá utilizarlas para subir hasta 3 mm



Producto No.	Descripción	Cantidad por caja	Empaque
10285	Cuñas espaciadoras para losetas - 500 cant.	16	Tarjeta para colgar Caja para la estantería

Espaciadores tradicionales flexibles para losetas

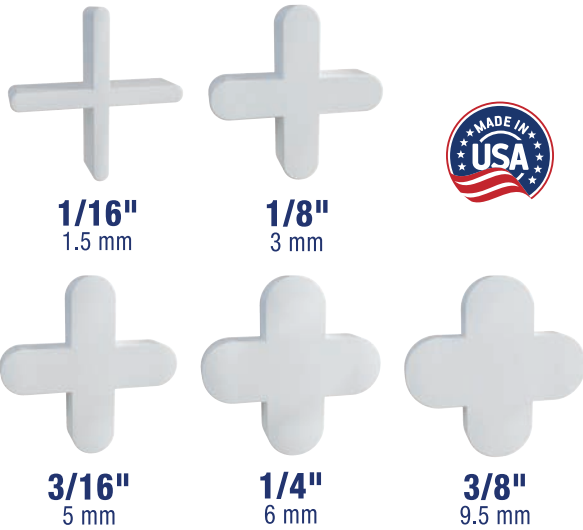

- Funciona con todos los tamaños de losetas de cerámica, porcelana, piedra y mármol
- Diseño flexible, suave de plástico para maniobrarlo fácilmente en las juntas de las losetas
- Espacie las losetas uniformemente para obtener líneas de rejuntado uniformes
- Para removerlos fácilmente use los espaciadores en la posición tradicional parado vertical

Producto No.	Descripción	Cantidad por caja	Empaque
10334	Espaciadores de 1.5 mm para losetas*, Bolsa - 300 cant.	24	Caja para la estantería
10335	Espaciadores de 3 mm para losetas*, Bolsa - 500 cant.	14	Caja para la estantería
10336	Espaciadores de 5 mm para losetas*, Bolsa - 300 cant.	14	Caja para la estantería
10005	Espaciadores de 6 mm para losetas*, Bolsa - 200 cant.	15	Caja para la estantería
10027	Espaciadores de 9.5 mm para losetas*, Bolsa - 100 cant.	20	Caja para la estantería

*No se recomienda para losetas para pared de formato grande de más de 38 cm

Espaciadores para losetas en "T"



- Para alinear todo tipo de losetas para piso y pared
- Diseñados para hacer patrones al estilo metro, ladrillo y cualquier patrón en intervalos
- No se comprimirán cuando esté asentando mármol, granito, piedra y loseta de formato grande
- Úselo al estilo tradicional "lápida" o déjelos entre las losetas y cúbralos con rejuntado
- La barra de soporte y la punta sólida extendida mejoran el soporte de la loseta, evitando que el espaciador se comprima
- El largo de la pata es más largo haciendo que la instalación sea más fácil

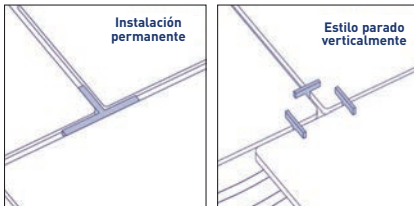

Producto No.	Descripción	Cantidad por caja	Empaque
10202	Espaciadores para losetas en forma de "T" de 1.6 mm, Bolsa - 300 cant	24	Tarjeta para colgar Caja para la estantería
10203	Espaciadores para losetas en forma de "T" de 3 mm, Bolsa - 300 cant	20	Tarjeta para colgar Caja para la estantería
10204	Espaciadores para losetas en forma de "T" de 5 mm, Bolsa - 300 cant	14	Tarjeta para colgar Caja para la estantería

Espaciadores duros no removibles

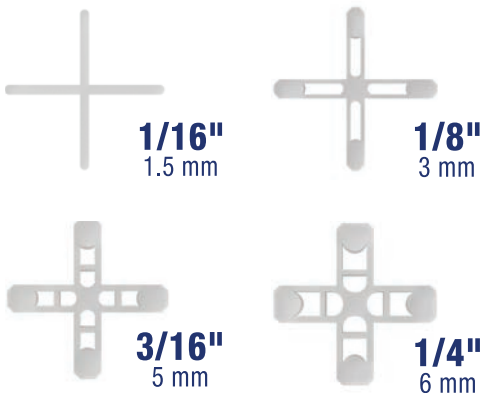

- No se comprimen cuando instale mármol, granito, piedra y losetas de formato grande
- Utilícelos en posición vertical parados o utilice el método para dejarlos insertados sin removerlos
- Su diseño para dejarlos puestos sin retirarlos reduce el tiempo de la instalación
- Fácil de utilizar, las clavijas extra largas le permiten realizar esquinas para el rejuntado de 90°

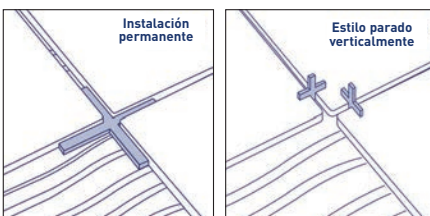

Producto No.	Descripción	Cantidad por caja	Empaque
10330-20	Espaciadores no removibles de 1.5 mm Bolsa - 300 cant.	20	bolsa de polietileno
10331-18	Espaciadores no removibles de 3 mm Bolsa - 300 cant.	18	bolsa de polietileno
10332	Espaciadores no removibles de 5 mm Bolsa - 200 cant.	12	bolsa de polietileno
10333	Espaciadores no removibles de 1.5 mm Bolsa - 200 cant.	10	bolsa de polietileno
10324	Frasco con espaciadores no removibles 1.6 mm - 1500 cant.	6	Caja para la estantería
10325	Frasco con espaciadores no removibles 3 mm - 1000 cant.	6	Caja para la estantería
10326	Frasco con espaciadores no removibles 5 mm - 500 cant.	6	Caja para la estantería



LLANAS Y FLOTAS

QEP ofrece una gran variedad de llanas y flotas. Con una gran variedad de agarres, tamaños y diseños. QEP le hace fácil encontrar los productos correctos para su proyecto de instalación de losetas. Las favoritas entre los profesionales incluye las llanas dentadas con agarre de corcho Xtreme, las llanas para márgenes y flotas de QEP, que se caracterizan por su enganche para baldés para un almacenamiento fácil y las series de flotas profesionales QEP Xtreme, para rejuntado para piedra, hechas para contonearse y ser flexibles dándole el apalancamiento que usted necesita.



LLANA CON DENTADA EURO

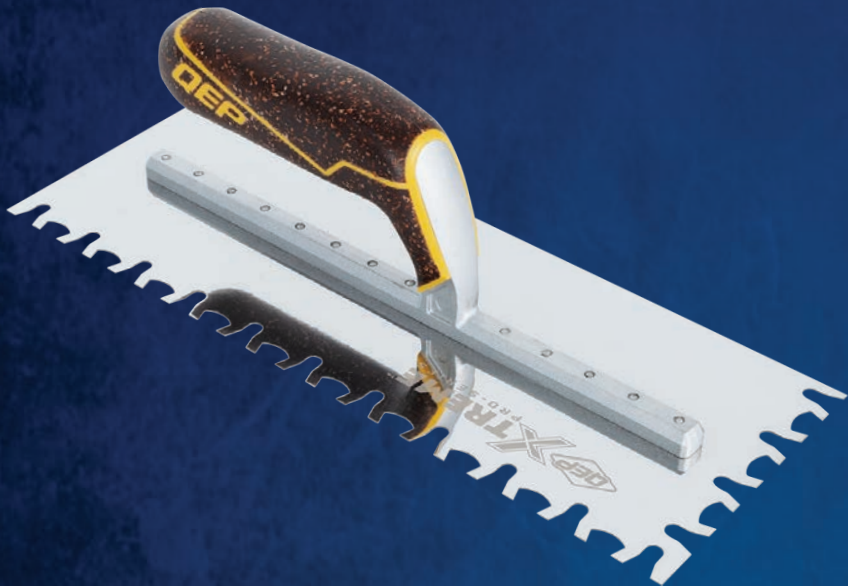

El patrón de dentada alternada proporciona una base de mortero uniforme, que minimiza los huecos. Su "efecto cremallera" mantiene unidos el contrapiso, el pegamento y la loseta y elimina las bolsas de aire para conseguir una unión más fuerte y duradera

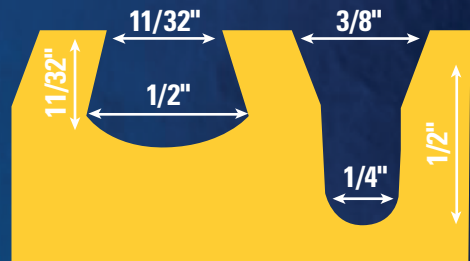

LLANA CON DENTADA INCLINADA

NUEVO



Las dentadas inclinadas permiten una transferencia superior del pegamento y reducen los huecos para una adhesión más fuerte de las losetas.

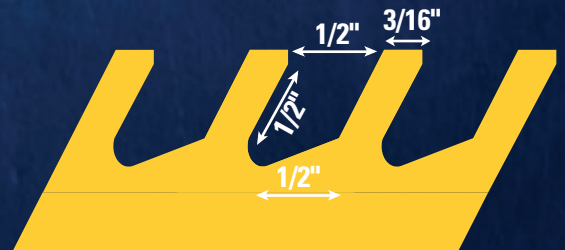

Recomendado para todas las instalaciones de losetas de gran tamaño según el Manual de Referencia de NTCA

La mejor llana con dentada EURO de la industria.



Llanas dentadas con mango de corcho

- Mango de corcho para mejor acolchamiento y menos resbaloso en la mano
- El vástago es 25% más largo con remaches expuestos para mayor resistencia
- Más espacio entre la manija y el tallo para comodidad de la mano
- Hoja en acero inoxidable de 30 cm x 11.43 cm diseñada para mayor durabilidad



NEUVO

Producto No.	Descripción	Cantidad por caja	Empaque
49950-12	Xtreme - Llana con dentada cuadrada 6 mm x 6 mm x 6 mm con mango de corcho	12	Caja para la estantería
49951-12	Xtreme - Llana con dentada cuadrada 6 mm x 9.5 mm x 6 mm con mango de corcho	12	Caja para la estantería
49952-12	Xtreme - Llana con dentada cuadrada 12.7 mm x 12.7 mm x 12.7 mm con mango de corcho	12	Caja para la estantería
49956-12	Xtreme - Llana Con Dentada Euro 30,5 cm con mango de corcho (disponible en Canadá)	12	Caja para la estantería
49957-12	Llana de acero inoxidable XL de mango de corcho con dentada inclinada	12	Caja para la estantería
Solamente En Canadá			
49953-12	Xtreme - Llana con dentada cuadrada 6 mm x 6 mm x 6 mm con regla	12	Caja para la estantería
49954-12	Xtreme Llana con dentada cuadrada 6 mm x 9.5 mm x 6 mm con regla y mango de corcho	12	Caja para la estantería
49955-12	Xtreme Llana con dentada cuadrada 12.7 mm x 12.7 mm x 12.7 mm con regla y mango de corcho	12	Caja para la estantería

*Pruebas independientes de terceros realizadas por CARTA

Llanas con mangos cómodos y dientes cuadrados de acero inoxidable

- Mango acolchado grande y contorneado para mayor comodidad
- Vida útil de la hoja un 25 % más larga con el primer y último remache reforzados y soldados. Más espacio entre la manija y el tallo para comodidad de la mano
- Hoja en acero inoxidable resistente a la corrosión



NEUVO

Producto No.	Descripción	Cantidad por caja	Empaque
49915-12	Llana con dentada cuadrada de 6 mm x 6 mm x 6 mm en acero inoxidable con mango ergonómico	12	Caja para la estantería
49916-12	Llana con dentada cuadrada de 6 mm x 9 mm x 6 mm en acero inoxidable con mango ergonómico	12	Caja para la estantería
49917-12	Llanas con dentada en V 12.7 mm x 4 mm en acero inoxidable con mango ergonómico	12	Caja para la estantería
49918-12	Llana Con Dentada Euro de acero inoxidable con mango cómodo (disponible en Canadá)	12	Caja para la estantería
49919-12	Llanas con dentada cuadrada 12.7 x 12.7 x 12.7 mm en acero inoxidable con mango ergonómico	12	Caja para la estantería
49920-12	Llana de acero inoxidable de agarre cómodo con dentada inclinada	12	Caja para la estantería

*Pruebas independientes de terceros realizadas por CARTA

Llanas dentadas con mango de madera

- Mango grande de madera para un agarre fácil
- Vástago de aluminio fundido



Producto No.	Descripción	Cantidad por caja	Empaque
49713	Llana con dentada cuadrada 6 mm x 6 mm x 6 mm con mango de madera	12	Caja para la estantería
49714	Llana con dentada cuadrada 6 mm x 9.5 mm x 6 mm con mango de madera	12	Caja para la estantería
49716	Llana dentada en V 6 mm x 5 mm con mango de madera	12	Caja para la estantería
49720	Llana con dentada cuadrada 12.7 mm x 12.7 mm x 12.7 mm con mango de madera	12	Caja para la estantería

Llanas dentadas en un solo vistazo

Tamaño de la dentada	Aplicaciones	X-TREME Manija de corcho (Hoja de 30 cm - 12")	Manija cómodo (Hoja de 27 cm - 11")	Manija de madera (Hoja de 27 cm - 11")	Estándar (23 cm 9" Blade)
5 mm x 3.9 mm V - 3/16" x 5/32" V	Para losetas de 15 cm x 15 cm (6" x 6") de plástico, para pared, cerámica y metal, o para más pequeñas, mosaicos en tablarroca. También para rodapiés		49917-12		10115
6 mm x 5 mm V - 1/4" X 3/16" V	Para losetas para pared de cerámica, metal y aluminio desde 15 cm x 15 cm (6" x 6") hasta de 30 cm x 30 cm (12" x 12")			49716	10116 Solamente en Canadá
6 mm x 6 mm x 6 mm CD 1/4" x 1/4" x 1/4" SQ	Para la aplicación de mortero delgado de las losetas de cerámica de 20 cm x 20 cm (8" x 8") o más pequeñas, tablones de madera laminados para pisos, tablones de madera lisa, listones cortos o madera contrachapada.	49950-12 49953-12 Solamente en Canadá	49915-12	49713	10113
6 mm x 10 mm x 6 mm CD 1/4" x 3/8" x 1/4" SQ	Aplicación de mortero delgado en la instalación de loseta de cerámica de 20 cm x 20 cm (8" x 8") hasta 41 cm x 41 cm (16" x 16")	49951-12 49954-12 Solamente en Canadá	49916-12	49714	10114
13 mm x 13 mm x 13 mm CD 1/2" x 1/2" x 1/2" SQ	Aplicación de mortero delgado o mortero medio en la instalación de piedra natural, cantera, losetas de pavimento, saltillo y cerámica de 30 cm x 30 cm (12" x 12") y más grandes	49952-12 49955-12 Solamente en Canadá	49919-12	49720	10120
11/32"x1/2" x 11/32" x 3/8" x 1/2" x 1/4" EURO 8.7 mm x 13 mm x 8.7 mm x 9.5 mm x 13 mm x 6 mm	Aplicación de mortero delgado o una cama de mortero media para instalar piedra natural, losetas de cantera, adoquines, saltillo y losetas cerámicas de 12" x 12" o más grandes.	49956-12	49918-12		
13 mm x 13 mm x 13 mm x 9.5 SLANT 1/2" x 1/2" x 1/2" x 3/16" SLANT	Aplicación de mortero delgado o una cama de mortero media para instalar piedra natural, losetas de cantera, adoquines, saltillo y losetas cerámicas de 12" x 12" o más grandes.	49957-12	49920-12		

Siempre consulte las recomendaciones del fabricante del adhesivo o el mortero en cuanto al tamaño de la dentada que está seleccionando.

Todas las llanas miden:
Ancho x Profundidad x Espacio aparte

Tamaño de las dentadas de las llanas recomendado por NTCA
(Asociación de EE.UU. de contratistas de losetas)

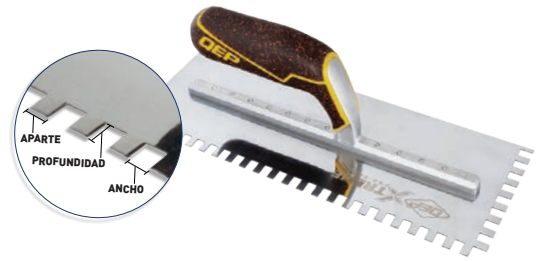

Llanas dentadas estándar



- Llana de calidad con medidas de 23 cm x 10 cm
- Hoja de acero laminado en frío para una utilidad más larga
- Mango plástico resistente al impacto fuerte



Producto No.	Descripción	Cantidad por caja	Empaque
10113	Llana estándar 6 mm x 6 mm x 6 mm	30	Caja para la estantería
10114	Llana estándar 6 mm x 9 mm x 6 mm	30	Caja para la estantería
10115	Llana estándar dentada en V 5 mm x 4 mm	30	Caja para la estantería
10120	Llana estándar 12.7 mm x 12.7 mm x 12.7 mm	30	Caja para la estantería
Solamente En Canadá			
10116	Llana estándar en V 6 mm x 5 mm	30	Caja para la estantería

Llana para empañetar y realizar acabados



- Para nivelar, empañetar y realizar acabados
- Hoja de acero pulido, endurecido, templado y rectificado
- Tallo en aluminio fundido con manija de madera

Producto No.	Descripción	Cantidad por caja	Empaque
49708	Llana para empañetar y para acabados 28 cm x 11.43 cm Sin dentada	12	Caja para la estantería

Llana para márgenes



**¡GANCHO
BALDE!**



- Hoja más grande de 152 mm x 50.8 mm (6" x 2") hecha de acero rectificando, templado y endurecido para mayor flexibilidad y durabilidad
- El gancho para almacenar fácilmente tiene una patente pendiente
- Manija sobre moldeada con mango de caucho antideslizante para un uso cómodo y constante

Item No.	Description	Case Qty	Packaging
42112	Llana para márgenes con mango cómodo de 15 cm x 5.8 cm sin dentadas	12	Shelf Case
42114	Llana para márgenes con mango cómodo de 15 cm x 5.8 cm con dentada cuadrada de 6 mm x 6 mm x 6 mm	12	Shelf Case

Pala cuchara para balde



**CONTORNEADO
PARA BALDES**



**¡GANCHO
BALDE!**

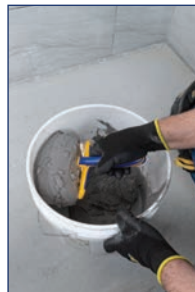

- ¡Nuevo diseño! Recoge todos los materiales de asentamiento en los costados y al fondo de un balde de 19 L (5 galones)
- Gancho para almacenarlo al costado de su balde, con una patente pendiente
- Manija acolchada y contorneada mejorada, proporciona un mejor ángulo y flexibilidad
- Hoja de acero inoxidable

Producto No.	Descripción	Cantidad por caja	Empaque
42113-6	Pala cuchara para balde	6	Tarjeta para colgar

Flota para hacer márgenes



**¡GANCHO
BALDE!**



- Ideal para áreas difícil de alcanzar tal como los protectores contra salpicaduras en la cocina o debajo de los mesones del baño y de la cocina
- Almohadilla de caucho extragrande de 15.24 cm x 5 cm con una placa de acero templado y endurecido al respaldo
- Manija sobre moldeada con mango de caucho antideslizante para un uso cómodo y constante

Producto No.	Descripción	Cantidad por caja	Empaque
42117	15.24 cm flota para hacer márgenes	12	Caja para la estantería



Flota para rejuntado para piedra

Para todos los tipos de rejuntado incluyendo los epóxicos

- El diseño del cuerpo suave proporciona máxima flexibilidad y apalancamiento para trabajar el rejuntado hacia las juntas, con rejuntados granuladas arenosas y sin ser arenosas, para loseta texturizada o piedra natural
- La placa al respaldo es de aluminio grueso, le ofrece fuerza y estabilidad
- Los bordes cuadrados le aseguran completa cobertura en las esquinas



Máxima flexibilidad para todo tipo de lechada



Producto No.	Descripción	Cantidad por caja	Empaque
10069	Xtreme Flota para rejuntado para piedra 25.4 cm x 10.2 cm	12	Caja para la estantería



ESCANEE AQUÍ PARA MÁS INFORMACIÓN DEL PRODUCTO

Flota universal

- La goma de caucho no es pegajosa, le asegura una aplicación pareja para todo tipo de aplicación de rejuntado incluyendo los epóxicos aplicado en las juntas
- Las 2 esquinas redondeadas previenen sacar el rejuntado de las juntas
- Las 2 esquinas cuadradas aseguran total cobertura de rejuntado en las esquinas
- La placa al respaldo es de aluminio grueso, le permite tener mejor control y realizar una mejor aplicación de el rejuntado en las juntas
- Cómoda manija con mango contorneado y acolchado, reduce la fatiga

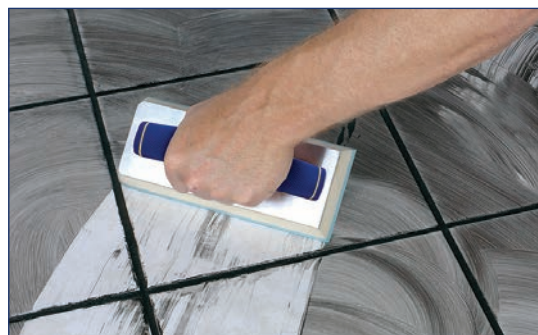

Producto No.	Descripción	Cantidad por caja	Empaque
10074-8	Flota universal 24.13 cm x 10.16 cm	8	Caja para la estantería

Flota de goma de caucho para rejuntado



- La goma de caucho no es pegajosa, le asegura una aplicación pareja
- Las 2 esquinas redondeadas previenen sacar el rejuntado de las juntas
- Las 2 esquinas cuadradas aseguran total cobertura del rejuntado
- La placa al respaldo es de aluminio grueso, le permite tener mejor control y realizar una mejor aplicación de el rejuntado en las juntas
- Goma de caucho laminada para ser liviana, con núcleo de célula cerrada hecha para perdurar



Producto No.	Descripción	Cantidad por caja	Empaque
10070	Flota de goma de caucho para rejuntado, manija de madera, 26.7 cm x 10 cm	12	Caja para la estantería

Flota de caucho moldeado para rejuntado



- La almohadilla antiadherente de 15 mm está hecha completamente en caucho moldeado, previene la absorción de los materiales
- La placa de aluminio al respaldo proporciona durabilidad y los costados biselados permiten una aplicación suave

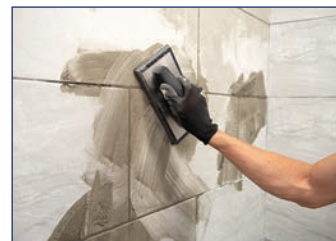

Producto No.	Descripción	Cantidad por caja	Empaque
10060	Flota de caucho moldeado para rejuntado, 24.1 cm x 10 cm	12	Caja para la estantería

Flota para rejuntado



- Manija plástica resistente a los impactos fuertes, con almohadilla espuma de célula cerrada, para obtener una aplicación uniforme



Producto No.	Descripción	Cantidad por caja	Empaque
10062	Flota para rejuntado 23 cm x 10 cm	24	Caja para la estantería



HERRAMIENTAS DIAMANTADAS

Las herramientas diamantes de QEP se fabrican utilizando un proceso de unión de diamante de soldadura de última generación para ofrecer un rendimiento constante, incluso para las losetas de porcelana más duras.

Nuestro proceso superior de recubrimiento, utilizando diamantes industriales de la más alta calidad, permite una aplicación precisa de los granulados de diamante, asegurando perforaciones y cortes más limpios y precisos.

Nuestros bordes finos y precisos de diamantes granulados están optimizados para una larga vida útil y cortes rápidos con herramientas inalámbricas.

Brocas corona diamantadas **X-TREME** PRO-SERIES para taladros

Hasta
12 VECES
DE VIDA MÁS LARGA
que las brocas corona estándar

- Hechos con una tecnología avanzada metalúrgica que adjunta los granos de diamante a la base de aleación de acero cromado proporcionando un borde de corte de larga duración
- Extremadamente durables y hechas para perdurar más que las brocas diamantadas y que las brocas corona estándar
- Simplemente sumerja el borde en agua, no requiere de un sistema constante de suministro de agua, para un uso rápido y fácil
- Se ajusta a los mandriles de taladro de 12.7 mm y 9.5 mm



5 mm 3/16" 6 mm 1/4" 8 mm 5/16" 35 mm 1-3/8"



Producto No.	Descripción	Cantidad por caja	Empaque
10071	Broca de diamante Xtreme de 5 mm para taladros	6	Tarjeta para colgar
10075	Broca de diamante Xtreme de 6 mm para taladros	6	Tarjeta para colgar
10075-8	Broca de diamante Xtreme de 6 mm para taladros	6 - 8 pk	Caja de cartón
10080	Broca de diamante Xtreme de 8 mm para taladros	6	Tarjeta para colgar
10080-8	Broca de diamante Xtreme de 8 mm para taladros	6 - 8 pk	Caja de cartón
10087	Broca de diamante Xtreme de 35 mm para taladros	6	Tarjeta para colgar
10087-8	Broca de diamante Xtreme de 35 mm para taladros	6 - 8 pk	Caja de cartón



ESCANEE AQUÍ PARA MÁS INFORMACIÓN DEL PRODUCTO

Kit con broca diamantada con cera/EN SEC **X-TREME** PRO-SERIES

Hasta
12 VECES
DE VIDA MÁS LARGA
que las brocas corona estándar

- El kit convenientemente contiene 4 tamaños: 6 mm, 8 mm, 10 mm, 12 mm
- Simplemente sumerja el borde en agua, no requiere de un sistema constante de suministro de agua, para un uso rápido y fácil
- Es ideal para instalar los accesorios en los baños o cualquier tipo de accesorio decorativo en las superficies de cerámica
- Cera lubricante para refrescar el borde diamantado

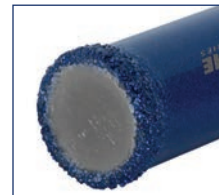

6 mm 1/4" 8 mm 5/16" 10 mm 3/8" 12 mm 1/2"



Producto No.	Descripción	Cantidad por caja	Empaque
10485	Kit con broca diamantada con cera/EN SECO de Xtreme	6	Tarjeta para colgar



ESCANEE AQUÍ PARA MÁS INFORMACIÓN DEL PRODUCTO

Brocas corona diamantadas **X-TREME** para amoladoras



- Dura al menos 12 veces más que el adaptador de perforación
- La técnica de soldadura superior le asegura que los diamantes quedarán bien adheridos
- Simplemente sumerja el borde en agua, no requiere de un sistema constante de suministro de agua, para un uso rápido y fácil
- Cera lubricante para refrescar el borde diamantado (Tamaños de 6 mm, 8 mm)



UNIÓN SUPERIOR
DIAMANTADO SOLDADO



hasta un
50%
MÁS RÁPIDO
QUE UN TALADRO

Producto No.	Descripción	Cantidad por caja	Empaque
10468	Broca de diamante Xtreme de 5 mm para amoladoras	6	Tarjeta para colgar
10469	Broca de diamante Xtreme de 6 mm para amoladoras	6	Tarjeta para colgar
10470	Broca de diamante Xtreme de 8 mm para amoladoras	6	Tarjeta para colgar
10471	Broca de diamante Xtreme de 25 mm para amoladoras	6	Tarjeta para colgar
10472	Broca de diamante Xtreme de 35 mm para amoladoras	6	Tarjeta para colgar
10473	Broca de diamante Xtreme de 51 mm para amoladoras	6	Tarjeta para colgar
10474	Broca de diamante Xtreme de 64 mm para amoladoras	6	Tarjeta para colgar
10475	Broca de diamante Xtreme de 100 mm para amoladoras	6	Tarjeta para colgar



ESCANEE AQUÍ PARA MÁS INFORMACIÓN DEL PRODUCTO

Cuchillas diamantadas para para remover rejuntado **X-TREME**



- Tecnología de granulado de diamante
- Eliminación rápida de rejuntado
- No requiere un adaptador
- Sistema de bloqueo con anclaje Open-LOK para cambios rápidos de la cuchilla



UNIÓN SUPERIOR
DIAMANTADO SOLDADO

Hasta
12 VECES
DE VIDA MÁS LARGA
que las brocas corona estándar

Producto No.	Descripción	Cantidad por caja	Empaque
10088	Cuchillas raspadoras diamantadas-borde curvo	6	Tarjeta para colgar
10089	Cuchillas raspadoras diamantadas-borde recto	6	Tarjeta para colgar



ESCANEE AQUÍ PARA MÁS INFORMACIÓN DEL PRODUCTO

XTREME[™] Brocas y brocas cónicas para fresar



- Superficie especial de granulado diamantado para un fresado más rápido y uniforme de porcelana, cerámica dura, granito y mármol
- Funciona con todas las amoladoras estándar
- No requiere de un adaptador



Producto No.	Descripción	Cantidad por caja	Empaque
10051	Xtreme 10 mm Brocas y brocas cónicas	6	Tarjeta para colgar
10052	Xtreme 19 mm Brocas y brocas cónicas	6	Tarjeta para colgar
10066	Xtreme 38 mm Brocas y brocas cónicas	6	Tarjeta para colgar



ESCANEE AQUÍ PARA MÁS INFORMACIÓN DEL PRODUCTO



Bloques de lijado de diamante

- Suavice losetas, piedra, granito, vidrio, cerámica y mármol
- Fabricado con una soldadura superior de los diamantes y una base de espuma liviana
- Es flexible y fácil de usar en áreas difíciles de alcanzar, esquinas y borde
- Se puede utilizar en seco o en húmedo para lograr un acabado de fábrica en las losetas cortadas

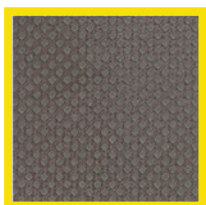
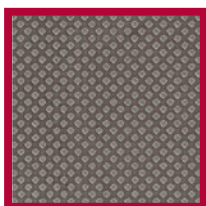
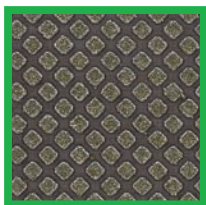

Granulado	Propósito
60	El grano grueso agresivo es para los puntos altos y duros
120	El granulado medio es para pulir
200	El granulado fino es para pulir
400	El granulado fino es para pulir



Producto No.	Descripción	Cantidad por caja	Empaque
10046	Bloque de lijado con granulado 60	6	Tarjeta para colgar
10047	Bloque de lijado con granulado 120	6	Tarjeta para colgar
10048	Bloque de lijado con granulado 200	6	Tarjeta para colgar
10049	Bloque de lijado con granulado 100	6	Tarjeta para colgar

ESCANEE AQUÍ PARA MÁS INFORMACIÓN DEL PRODUCTO



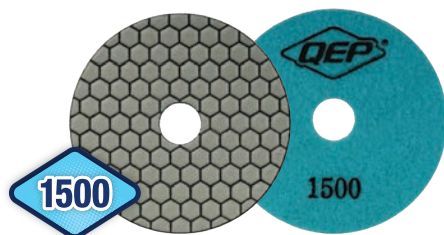
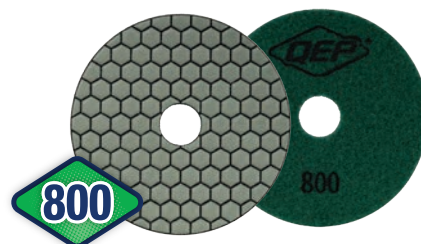
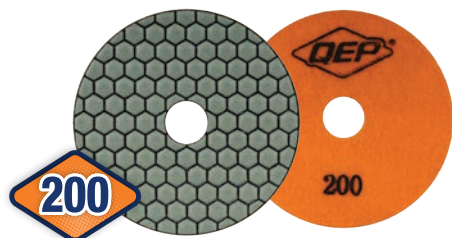
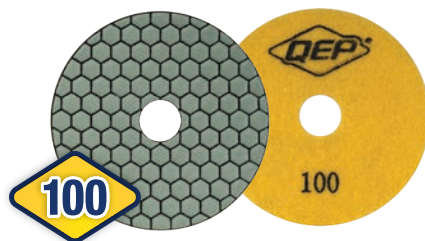
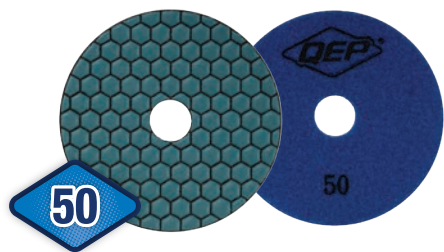

Almohadilla de pulido de 4" (10.16 cm)

- Amplia aplicación: Ideal para pulir cerámica, porcelana, piedra artificial, concreto, mármol o granito
- El aglomerante cerámico de diamante proporciona una mayor resistencia a la abrasión o al uso prolongado.
- Soporte de gancho y bucle para una fijación rápida y segura a la almohadilla de soporte



Almohadilla de soporte
10156



Almohadilla de soporte de caucho de 4"

- Fijación rápida y segura: El soporte de gancho y bucle garantiza una conexión rápida y sin complicaciones a la almohadilla de pulido.
- Ajuste universal: Roscado de 5/8"-11 (1.59 cm, 11 hilos) y compatible con
- Almohadillas de pulido con soporte de gancho y bucle



Producto No.	Descripción	Cantidad por caja	Empaque
10156	Almohadilla de soporte de caucho de 4"	4	Tarjeta para colgar



Granulado	Propósito
50	Remueve material pesado y aplanar superficies irregulares
100	Remueve rayones profundos dejados por 50 granos
200	Suaviza aún más la superficie y reduce los rayones visibles
400	Empieza a refinar la superficie para un acabado semiliso
800	Fase previa al pulido; aporta un brillo ligero
1500	Etapas de pulido; crea un acabado liso y reflectante
3000	Pulido de alto brillo, con un acabado casi como un espejo
BUFF	Pulido final para obtener el máximo brillo



EL JUEGO DE 4 ALMOHADILLAS DE PULIDO EN SECO DE 4" incluye 3 almohadillas y 1 mopa

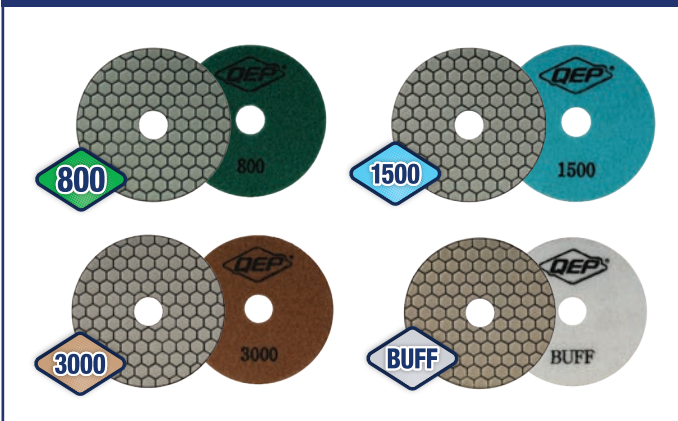

Producto No.	Descripción	Cantidad por caja	Empaque
10152	50 Granulado Almohadillas de pulido en seco de 4"	4	Tarjeta para colgar
10153	100 Granulado Almohadillas de pulido en seco de 4"	4	Tarjeta para colgar
10154	200 Grit Granulado Almohadillas de pulido en seco de 4"	4	Tarjeta para colgar
10155	400 Grit Granulado Almohadillas de pulido en seco de 4"	4	Tarjeta para colgar
10158	800 Granulado Almohadillas de pulido en seco de 4"	4	Tarjeta para colgar
10159	1500 Granulado Almohadillas de pulido en seco de 4"	4	Tarjeta para colgar
10161	3000 Granulado Almohadillas de pulido en seco de 4"	4	Tarjeta para colgar
10162	Buff Almohadillas de pulido	4	Tarjeta para colgar
10157	El Juego de 4 almohadillas de pulido en seco de 4"	4	Tarjeta para colgar

Segueta diamantada para la sierra para calar de 76 mm



- Para cortar a través de materiales duros incluyendo las losetas de porcelana, cerámica y vidrio
- Corta más rápido y más pulido que las cuchillas de carburo estándar
- Respaldo en aleación de aluminio tratado a calor para una fuerza superior



Producto No.	Descripción	Cantidad por caja	Empaque
10585	Segueta diamantada para la sierra para calar de 76 mm	6	Tarjeta para colgar

Broca corona diamantada con sistema de suministro de agua

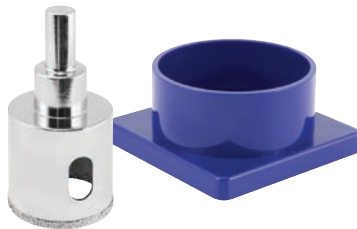

- Para cortar huecos de 35 mm de diámetro en vidrio, cerámica, mármol y granito
- Borde especial con gránulos de diamante para realizar cortes más rápidos y pulidos
- Se incluye la guía para taladrar y un vaso para el agua el cual fácilmente supe agua a la broca para refrescar (solamente utilícelo con agua)
- Para utilizarse con mandriles para taladros estándar d de 9.5 mm o de 13 mm
- Incluye 6 tiras adhesivas, un vaso para el agua y una broca de 16 mm de diámetro x 76 mm
- Solamente utilícelos con taladros inalámbricos



Producto No.	Descripción	Cantidad por caja	Empaque
10569	Broca diamantada de 6 mm para porcelana incluye guía para taladrar y con un sistema de suministro de agua	6	Tarjeta para colgar
10570	Cinta para la montura de la broca	6/cajas (12 uds./bolsa)	Tarjeta para colgar

Protector para trabajo pesado



- Protege las superficies para evitar el astillado y las marcas de quemadura
- Tamaño de rosca 5/8" - 11 (1.59 cm, 11 hilos) (tamaño de rosca de amoladoras estándares)
- Construcción de plástico resistente al impacto
- Perfecto para ángulos complicados y esquinas pequeñas
- Apertura universal para facilitar los ajustes con llave inglesa



Paquete de 3



Producto No.	Description	Cantidad por caja	Empaque
10476	Protector para trabajo pesado - 3 Paquete	6	Tarjeta para colgar

Lima con granulado diamantado



- La alta calidad de la unión de los granúlos diamantados mantiene la superficie granulada funcionando con los materiales más duros incluyendo los de cerámica, porcelana, vidrio y piedra
- También podrá utilizarla para pulir otros materiales como fibra de vidrio, pisos laminados, tablero de cemento y fibra de carbono
- Los perfiles planos y redondeados le permiten pulir bordes rectos y curvos
- Manija plástica sobre moldeada con un agarre antideslizante de caucho para un uso constante y cómodo



Producto No.	Descripción	Cantidad por caja	Empaque
10586-6	Lima con granulado	6	Tarjeta para colgar

Sierra profesional para remover rejuntado



- Las cuchillas curvas de carburo de calidad industrial remueven la lechada difícil de remover
- El almacenaje en la manija puede sostener hasta 2 cuchillas
- Use una cuchilla para las líneas de rejuntado más delgadas y dos cuchillas para línea de rejuntado más anchas



Producto No.	Descripción	Cantidad por caja	Empaque
10093	Sierra profesional para remover rejuntado	6	Tarjeta para colgar
75011	Cuchillas de reemplazo paquete de 2	6	Tarjeta para colgar

Sierra para remover rejuntado



- Demola, limpia y remueva rejuntado viejo y podrá usarlo en todos los tipos de rejuntado
- Incluye 1 cuchilla dentada de acero para remover inicialmente el rejuntado duro y una cuchilla con granulado de carburo para realizar el acabado y remover afinadamente
- Use ambas cuchillas para líneas de lechada anchas



Producto No.	Descripción	Case Qty	Empaque
10057	Sierra para remover rejuntado	12	Tarjeta para colgar
75011	Cuchillas de reemplazo paquete de 2	6	Tarjeta para colgar

Cuchillas para remover rejuntado



Paquete de 2



Producto No.	Descripción	Cantidad por caja	Empaque
75011	Cuchillas de reemplazo para la sierra para remover rejuntado paquete de 2	6	Tarjeta para colgar



HERRAMIENTAS PARA INSTALACIONES Y TABLONES DE REFUERZO

Los mezcladores, tenazas, bloques para lijar, mazos, removedores de rejuntado, esponjas, brocas corona, ventosas, guantes, cintas, cuchillos, y herramientas de especialidad de QEP y demás. ¡Es lo que usted encontrará en nuestro surtido de herramientas para tablones de refuerzo!

Presentamos **X-TREME**
PRO-SERIES

ARTISAN

TENAZA DE ALTA POTENCIA

NUEVO

Diseñado en colaboración con el artista del mosaico David Arnott



Las carburo de tungsteno recubiertas de titanio de 5/8" (1.58 cm) de la piza desplazada producen bordes más limpios y cortes más prolijos

Tres configuraciones de corte:
5 mm, 10 mm y 13 mm

La mordaza desplazada ancha permite una profundidad de corte sin límites

Agarre de gel.
Antideslizante.
Control total.



- Puntas desplazadas de carburo de tungsteno recubiertas de titanio de 5/8" (1.59 cm) para lograr bordes más limpios y cortes más prolijos
- Ajustes de corte regulables de 5 mm, 10 mm y 13 mm
- Agarre de gel para mayor comodidad y control
- Topes internos y resortes de acero para amortiguar el impacto
- Cortes precisos en todas las losetas, losetas de vidrios y porcelanas

Producto No.	Descripción	Cantidad por caja	Empaque
32016	Xtreme Artisan Tenaza de alta potencia	6	Tarjeta para colgar



Diseño pendiente de patente

Tenaza de acción compuesta para losetas



- Su mecanismo compuesto le ofrece 3 veces más de fuerza haciendo un menor esfuerzo
- Se utiliza para realizar cortes irregulares en todo tipo de losetas con un grosor desde 3 mm hasta 6 mm
- Las puntas de la tenaza están hechas de un duradero carburo de tungsteno, proporcionándole una larga vida de corte
- Manija plástica sobre moldeada con un agarre antideslizante de caucho para un constante uso cómodo

Producto No.	Descripción	Cantidad por caja	Empaque
32036	Tenaza de acción compuesta para losetas	6	Tarjeta para colgar

Tenaza para cortar



- Tenaza de 200 mm con las puntas en carburo y con las tenazas calibradas
- Para realizar cortes irregulares en todo tipo de losetas con un grosor desde 3 mm hasta 6 mm
- Una sola pieza, hecha en acero forjado para máxima fuerza

Producto No.	Descripción	Cantidad por caja	Empaque
10003	Tenaza para cortar	12	Tarjeta para colgar

Cortador para losetas



- Recomendada para trazar el corte y cortar losetas de cerámica para pared de 150 mm x 150 mm con grosor de 6 mm
- Utiliza un duradero rodillo de corte en carburo de tungsteno para trazar el corte y una barra separadora para separar la loseta

Producto No.	Descripción	Cantidad por caja	Empaque
32024	Cortador para losetas	6	Tarjeta para colgar

Calibrador de contornos con sistema de bloqueo de 152 mm

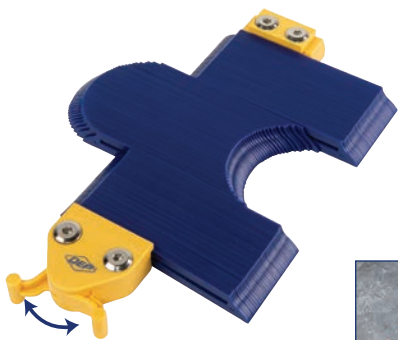

Las formas irregulares son bloqueadas en su lugar



- Toma forma fácilmente alrededor de cualquier forma para un patrón a precisión reduciendo el desgaste producido al adivinar las dimensiones de formas irregulares
- El sistema de bloqueo le asegura que la forma no se alterará
- Ideal para marcar precisamente los cortes en vinílico, madera, porcelana y losetas de cerámica

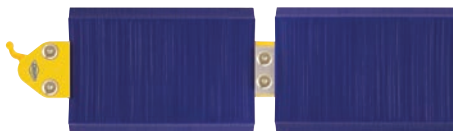

Combine 2 calibradores para perfiles más largos

Producto No.	Descripción	Cantidad por caja	Empaque
10038	Calibrador de contornos con sistema de bloqueo de 152 mm	1	Tarjeta para colgar

Marcadores de cera china



- Cordón fácil de arrancar, no es necesario sacarles punta
- Para marcar sobre duro, brillante, superficies no porosas como porcelana, vidrio, cerámica o piedra pulidas
- Resistente a la humedad y las marcas se borran fácilmente de todas las superficies



Producto No.	Descripción	Cantidad por caja	Empaque
38779	Marcadores de cera china - paquete de 2 - 1 negro/1 roja	12	Tarjeta para colgar

Piedra para pulir



- Dos lados con la superficie granulada para pulir los bordes en las losetas recién cortadas de cerámica y porcelana, piedra, mármol y ladrillo
- Una superficie con granulada/60 tipo medio y la otra superficie con granulada/80 tipo fino
- Ideal para afilar discos de corte diamantados exteriorizando los diamantes frescos en el borde del disco de corte

Producto No.	Descripción	Cantidad por caja	Empaque
10022	Piedra para pulir (152 mm x 50 mm x 25 mm)	6	Tarjeta para colgar

Mezclador de potencia Pro

Mezcla mortero fino, lechada, mortero y otros materiales viscosos

- Motor de alto torque de 1400 vatios
- Dial para controlar la velocidad de 0-800 RPM para seleccionar la velocidad apropiada
- La función de activar el bloqueó mantiene el mezclador a la velocidad RPM deseada sin sostener el gatillo



Marcación de velocidad variable de 0-800 RPM

Incluye un kit para el mandril



ESPECIFICACIONES

Item No	21700
Motor	120 V ~ 1400 Vatios - 2-Velocidades En 1a: 0 - 480 RPM En 2a: 0 - 800 RPM
Amps	12.5
Weight	4.8 kg

Producto No.	Descripción	Cantidad por caja	Empaque
21700	Mezclador de potencia Pro con pala	1	Cartón de color
21661	Paleta profesional de 61 cm para mezclar (reemplazo)	1	Caja para la estantería



ESCANEE AQUÍ PARA MÁS INFORMACIÓN DEL PRODUCTO

Mezclador en espiral profesional XL de 76 cm

Diseñadas para reducir el aire en la mezcla

Eje de 30 pulgadas (76.2 cm) preferido por los profesionales para reducir la tensión en la espalda durante la mezcla



Producto No.	Descripción	Ancho de la cuchilla	Cantidad por caja	Empaque
61230	Mezclador en espiral profesional XL de 76 cm (30")	140 mm	6	Caja para la estantería

Pala para mezclar profesional de 61 cm

Pala de repuesto para el mezclador eléctrico profesional QEP 21700 o cualquier mezclador que admita una rosca M 14



Enroscado M-14



Producto No.	Descripción	Ancho de la cuchilla	Cantidad por caja	Empaque
21661	Pala para mezclar profesional de 61 cm (24")	140 mm	1	Caja para la estantería

Pala para mezclar profesional de 61 cm

Disponibles en exhibidores de piso de 30 unidades
61205D Vea la página 87

24 pulgadas (61cm) de largo con hoja de 5 pulgadas (12.7 cm)



Producto No.	Descripción	Ancho de la cuchilla	Cantidad por caja	Empaque
61205	Pala para mezclar profesional de 61 cm (23-1/2")	124 mm	8	Caja para la estantería
61205D	Exhibidor para la pala para mezclar profesional de 61 cm	124 mm	30	Exhibidor de piso

Pala mezcladora para mortero delgado y rejuntado de 60 mm

Hoja de 8 1/4 pulgadas (20.96 cm) de ancho y eje de 3/8 in (0.95 cm) de diámetro

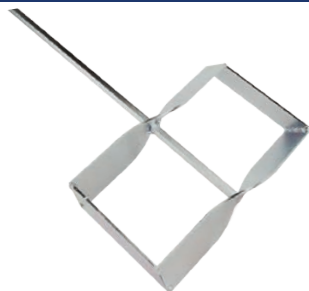

Producto No.	Descripción	Ancho de la cuchilla	Cantidad por caja	Empaque
75001Q	Pala mezcladora para mortero delgado y rejuntado de 60 mm (23-1/2")	209.5 mm	6	Caja para la estantería

Pala universal para mezclar profesional de 41 cm

Cabe en un balde de 4 L

La pala universal de 16 pulgadas (40.64 cm) es ideal para mezclar lotes pequeños de pegamento, junta y mortero, cemento o yeso.



Producto No.	Descripción	Ancho de la cuchilla	Cantidad por caja	Empaque
61210	Pala universal para mezclar profesional de 41 cm (16")	76.2 mm	12	Caja para la estantería

Ventosa de vacío electrónica de 20 cm

- El sensor de aire incorporado proporciona una succión estable durante 48 de funcionamiento sin parar
- Borde con múltiples capas sellado para mayor seguridad
- La luz LED indica la vida de la batería de iones de litio
- Batería recargable de iones de litio (tiempo de carga de 6-8 horas)
- Cable para recargar USB y un estuche portátil resistente



Producto No.	Descripción	Cantidad por caja	Empaque
75024	Ventosa de vacío electrónica de 20 cm	3	Cartón

⚠ ADVERTENCIAS: Causante de cáncer y daño al sistema reproductivo - www.P65Warnings.ca.gov. Ver P. 89, *Prop 65 - 1.



ESCANEE AQUÍ PARA MÁS INFORMACIÓN DEL PRODUCTO

Ventosa de vacío con manómetro de 20 cm

- Herramienta portátil de mano para levantar losetas grandes, piedra, vidrio y de más
- La línea roja indicadora muestra cuando se ha efectuado la succión
- El manómetro de succión de seguridad monitorea la succión
- Borde de seguridad para sellar



Producto No.	Descripción	Cantidad por caja	Empaque
75022	Ventosa de vacío con manómetro de 20 cm	3	Cartón

⚠ ADVERTENCIAS: Causante de cáncer y daño al sistema reproductivo - www.P65Warnings.ca.gov. Ver P. 89, *Prop 65 - 1.



ESCANEE AQUÍ PARA MÁS INFORMACIÓN DEL PRODUCTO

Ventosa con bomba de vacío de 20 cm

- Herramienta portátil de mano para levantar losetas grandes, piedra, vidrio y de más
- La línea roja indicadora muestra cuando se ha efectuado la succión
- Borde de seguridad para sellar



Producto No.	Descripción	Cantidad por caja	Empaque
75021	Ventosa con bomba de vacío de 20 cm	3	Cartón

⚠ ADVERTENCIAS: Causante de cáncer y daño al sistema reproductivo - www.P65Warnings.ca.gov. Ver P. 89, *Prop 65 - 1.



ESCANEE AQUÍ PARA MÁS INFORMACIÓN DEL PRODUCTO



Ventosa doble para superficies rugosas

NUEVO



- Se agarra a superficies texturizadas rugosas.
- Almohadillas de caucho de 4 3/8" (11.11 cm) que no marcan ni manchan.
- Palancas de liberación rápida para un acoplamiento y desacoplamiento rápidos y seguros
- Ideal para manipular losetas, vidrio, mármol, granito, chapa metálica y otros materiales planos



Producto No.	Descripción	Cantidad por caja	Empaque
75018	Xtreme Ventosa doble para superficies rugosas	6	Caja para la estantería

⚠ ADVERTENCIAS: Causante de cáncer y daño al sistema reproductivo - www.P65Warnings.ca.gov. Ver P. 89, *Prop 65 - 1.



Ventosa para superficies rugosas

NUEVO



- Se agarra a superficies texturizadas rugosas.
- Agarre y liberación de acción única
- Almohadillas de caucho de 4 3/8" (11.11 cm) que no marcan ni manchan.
- Ideal para manipular losetas con textura, vidrio, mármol y granito



Producto No.	Descripción	Cantidad por caja	Empaque
75019	Xtreme Ventosa para superficies rugosas	6	Caja para la estantería

⚠ ADVERTENCIAS: Causante de cáncer y daño al sistema reproductivo - www.P65Warnings.ca.gov. Ver P. 89, *Prop 65 - 1.

ProMAXGrip® Ventosa Doble



- Para usar con losetas de formato grande, piedra y mármol con una superficie limpia y no porosa
- Con un sistema dual de succión y liberación
- De uso simple con una sola mano
- Agarre fuerte, texturizado y antideslizante



Apriete para activar la succión



Empuje hacia adelante para liberar



Producto No.	Descripción	Cantidad por caja	Empaque
75013	ProMAX® Grip Ventosa doble	3	Caja para la estantería

Ventosa Doble



- Máximo sostenimiento de succión para losetas lisas, no porosas, piedra y mármol cultivado
- Marco de aluminio de calidad industrial



Producto No.	Descripción	Cantidad por caja	Empaque
75003	Ventosa doble	3	Caja para la estantería

Ventosa



- Maneje con facilidad a las losetas no porosas, mármol y vidrio durante la instalación
- La almohadilla de la ventosa tiene un diámetro de 114 mm
- La abertura de la manija es de 89 mm de ancho, le permite acomodar fácilmente las manos grandes



Producto No.	Descripción	Cantidad por caja	Empaque
75000	Ventosa	6	Caja para la estantería

Removedor de rejuntado



- Para remover rejuntado, mortero, argamasa, calcio, masilla y superficies oxidadas no deseadas
- Duraderas puntas en carburo reversibles, con tres puntas de carburo
- Incluye puntas de 1.6 mm, 3 mm y 5 mm

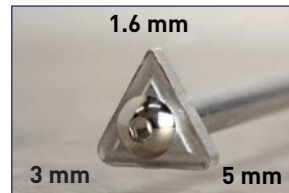

Producto No.	Descripción	Cantidad por caja	Empaque
10020	Removedor de rejuntado	12	Tarjeta para colgar

Herramienta para remover mortero delgado

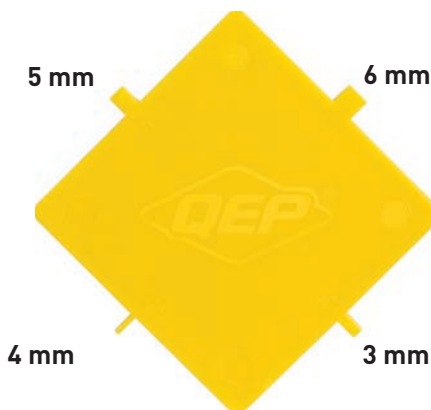

- Para remover el exceso de mortero entre las losetas durante la instalación
- Hecho de un material plástico duradero y fácil de limpiar que no raspará la loseta
- Con puntas claramente marcadas para la mayoría de juntas de 4 mm, 3 mm, 5 mm y 6 mm
- Patente pendiente de 4 en 1, herramienta compacta para almacenarla fácilmente y portabilidad

Producto No.	Descripción	Cantidad por caja	Empaque
62963	Herramienta para remover mortero delgado	10	Tarjeta para colgar

Aplicador para sellante de rejuntado



- Incluye (2) ruedas rodillo para múltiples anchos de rejuntado:
 - Utilice la rueda de 3 mm para juntas de 3 mm y más pequeñas.
 - Utilice la rueda de 6 mm para juntas de 6 mm y más grandes
- Funciona con todos los sellantes para rejuntado
- Sistema con rueda rodillo patentado, le proporciona total cubrimiento
- Le cabe hasta 12 oz.

Producto No.	Descripción	Cantidad por caja	Empaque
10279	Aplicador para sellante de rejuntado	12	Tarjeta para colgar

- Ideal para proyectos pequeños
- Funciona con todos los sellantes para rejuntados
- La botella plástica sostiene hasta 4 oz. (118 ml)

Producto No.	Descripción	Cantidad por caja	Empaque
19999	Aplicador para sellante de rejuntado	12	Tarjeta para colgar

Bolsa para rejuntado



- Punta reforzada, para una aplicación suave y una vida larga
- Le protege las manos de el rejuntado y de otras sustancias fuertes
- Hecha de un resistente vinílico cubierto que no se rasga ni le salen huecos

Producto No.	Descripción	Cantidad por caja	Empaque
76000	Bolsa para rejuntado	12	Caja para la estantería

Tijeras multiusos para recortar



- Corta fácilmente los perfiles, tubería en PVC, cortes alrededor, tiras de sujeción con tachuela y otros materiales livianos
- Realiza rápidamente cortes en ángulo a madera un cuarto redonda, perfil de loseta, tubería de pvc, tira de púa y otros materiales
- Elimina la necesidad de cortar o sierra a inglete
- Guía dentada a 45°, 90° y 120°

Producto No.	Descripción	Cantidad por caja	Empaque
10711	Tijeras multiusos para recortar	6	Tarjeta para colgar

Escuadra para moldura de losetas™



- Con ranuras para sostener molduras metálicas y perfiles para cortes a inglete a 45°
- La ranura en V es para sostener molduras de lápiz de 1/4 para cortes a inglete a 45°, resultando en esquinas internas y externas perfectas
- Para usar con sierras de corte en húmedo y para recortar y otras herramientas de corte
- Funciona con el 95% de molduras para losetas en el mercado

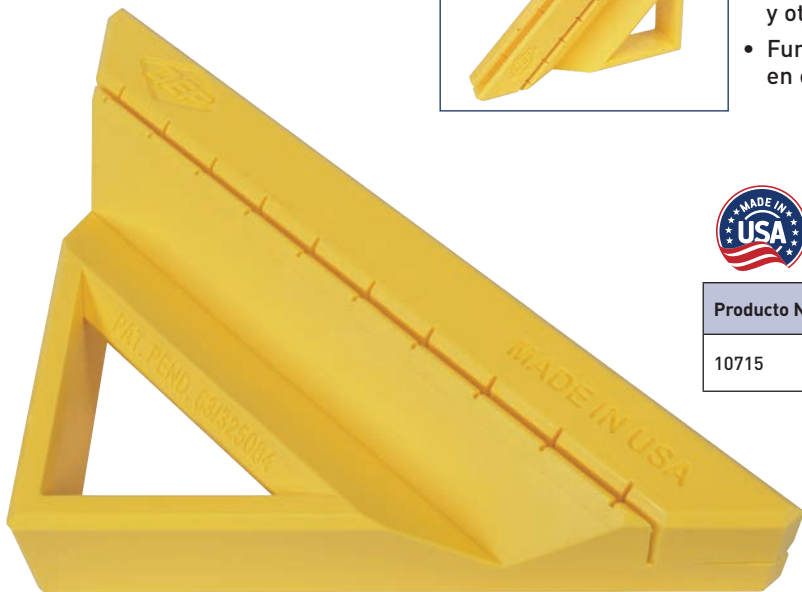

Producto No.	Descripción	Cantidad por caja	Empaque
10715	Escuadra para moldura de losetas™	6	Caja para la estantería



ESCANEE AQUÍ PARA MÁS INFORMACIÓN DEL PRODUCTO

TILETRIM™ SQUARE



2024 productos para
pisos superiores
GANADOR DEL PREMIO
por herramientas y equipos



Martillo de goma para loseta



- Mide 70-75 en la escala de dureza Shore A, para una dureza firme con un mínimo de rebote cuando golpea
- Diseñado para instalar pisos sin terminar y ya terminados
- La cabeza grande y biselada esparce la fuerza a través del piso para ponerlo en su lugar durante la instalación
- La cabeza de goma de 453 g (16 oz.) y no dañará las superficies

Producto No.	Descripción	Cantidad por caja	Empaque
61625-4	Martillo de goma para loseta	3	Manija para colgar

Martillo de goma blanco



- Cabeza de goma de 453 g no causará daños, montada aseguradamente en una manija de madera
- 32 cm de largo, cabeza de goma con un diámetro de 51 mm

Producto No.	Descripción	Cantidad por caja	Empaque
61613	Martillo de goma blanco	12	Caja para la estantería

X-TREME BOARD Placa de base en cemento

Solamente disponible para pedidos en cantidad de un contenedor completo. Solo envío directo.



- Clasificación de cero para fuego y humo
- Resistente al moho, al mildiu y al agua
- Es una mejor alternativa ecológica y mejora para reemplazar los tablonces de cemento y yeso gypsum para paredes, pisos y mesones
- No contiene sílice, ni asbestos, ni COV ni aditivos perjudiciales
- Contribuye a créditos de LEED y créditos el programa de edificios verdes NAHB

Producto No.	Descripción	Palé Cant.	Empaque
73000	Placa de base , 6.5 mm de grosor, 91 cm x 152 cm	100	Palé
73001	Placa de base , 6.5 mm de grosor, 122 cm x 244 cm	70	Palé
73002	Placa de base , 12.7 mm de grosor, 91 cm x 152 cm	50	Palé
73005	Placa de base , 3 mm de grosor, 91 cm x 152 cm	200	Palé

ESCANEE AQUÍ PARA MÁS INFORMACIÓN DEL PRODUCTO



Cuchillo plegable para placas de base



- Diseño con múltiples puntas de carburo, ideal para perforar y marcar
- Base de hoja dentada para cortar malla
- Está diseñado para trazar el corte en todo tipo de placas de base
- El diseño plegable es para un almacenamiento y un transporte seguros
- Fuerte manija de aluminio con bloqueo de línea



Producto No.	Descripción	Cantidad por caja	Empaque
10072	Cuchillo plegable para placas de base	6	Tarjeta para colgar

Cuchillo para trazar el corte en placas de base



- Puntas de carburo duraderas para trazar el corte en las placas de base
- Las dos puntas proporcionan cortes precisos y rectos
- Mango de caucho antideslizante para un uso cómodo y continuo

Producto No.	Descripción	Cantidad por caja	Empaque
10058	Cuchillo para trazar el corte en placas de base	12	Tarjeta para colgar

Cinta para unir placas



- Para utilizar en las uniones de todo tipo de placas de cemento y contrapiso para losetas
- Malla de fibra de vidrio con resistencia alcalina, autoadhesiva – reduce el tiempo de pegado
- Es resistente a los desgarros y no se encogerá

Producto No.	Descripción	Cantidad por caja	Empaque
99600	Cinta para unir placas rollo de 50 mm x 15.3 m	24	Caja para la estantería
99605	Cinta para unir placas rollo de 50 mm x 45 m	18	Caja para la estantería

Esponja Multiusos para trabajo pesado

- Esponja profesional de uso industrial para limpiar rejuntado
- La densidad de la espuma está diseñada para recoger más rápido el rejuntado y permite un enjuague más rápido
- Ideal para uso residencial, comercial, tablaroca, autos y limpieza marina

Las pruebas independientes de laboratorio realizadas por terceros muestran que la esponja QEP supera a las otras marcas en elongación, resistencia a la tracción y resistencia al desgarro.

Prueba de laboratorio	QEP	Otros	Resultados
Durabilidad, antidescascamiento (gramos: pérdida de espuma por abrasión)	✓ 0.71	□ 0.93	QEP un 30 % MÁS duradero
Absorción de material (gramos: inmersión en agua)	✓ 24.01	□ 14.69	QEP para limpiar hasta un 63 % MÁS de material
Retención de agua (gramos de agua/gramos de espuma)	✓ 36.35	□ 28.5	QEP con 27 % MÁS de potencia de retención de agua
Resistencia a la tracción (psi: punto máximo de rotura)	✓ 22	□ 14	QEP 57 % MÁS FUERTE
Elongación (% de la sección central de 1 pulgada antes del punto de rotura)	✓ 274	□ 223	QEP 22% MÁS FUERTE
Resistencia al desgarro (libra-fuerza por pulgada)	✓ 5.3	□ 4.3	QEP para durar un 23 % MÁS



Esquinas redondeadas para evitar marcar o arruinar las juntas

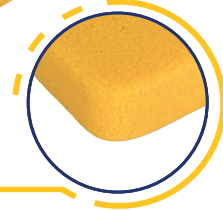

Las esquinas cuadradas proporcionan un rendimiento máximo al trabajar con juntas estrechas y esquinas cerradas

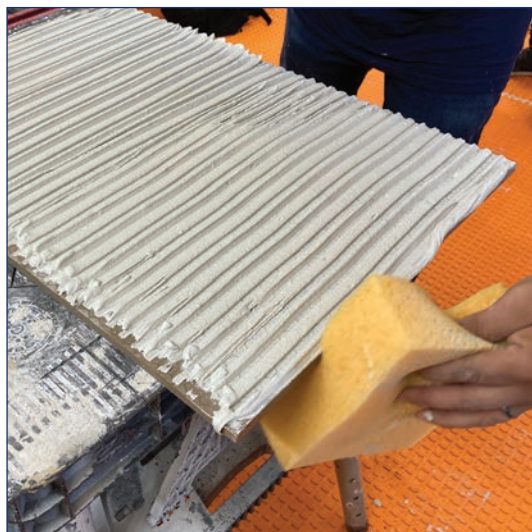
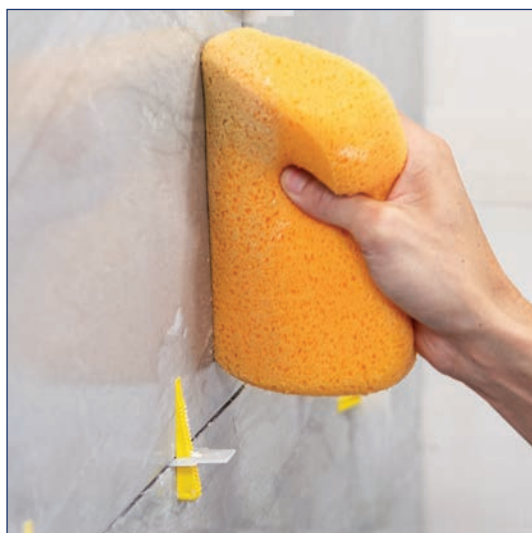

Esquina redondeada - 19 cm x 12.7 cm x 5 cm			
Producto No.	Descripción	Cantidad por caja	Empaque
70005-24	Esponja Multiusos para trabajo pesado, individualmente en bolsa	24	Caja para la estantería
70005Q-6D	Esponja Multiusos para trabajo pesado, empaque económico de 6	24	Caja para la estantería
70005-750	Esponja Multiusos para trabajo pesado, empaque a granel	750	Empaque a granel
70005D	Esponja Multiusos para trabajo pesado empacada individualmente en bolsa en caja exhibidora	252	Exhibidor de piso
70005-3VPD	Esponja Multiusos para trabajo pesado en paquete de 3 unidades en caja exhibidora	84	Exhibidor de piso

Solamente en QEP Canadá			
Producto No.	Descripción	Cantidad por caja	Empaque
70005	XL Esponja para todos los propósitos, empaque a granel	600	Empaque a granel
70005C-24	XL Esponja para todos los propósitos, individualmente en bolsa	24	Caja para la estantería

Esquina cuadrada - 17 cm x 11.4 cm x 5 cm			
Producto No.	Descripción	Cantidad por caja	Empaque
70006-18	Esponja cuadrada para todos los propósitos de alta calidad, empacada individualmente	18	Caja para la estantería

Esponja para epoxi

NUEVO



- Diseñada para la limpieza de rejuntado de epoxi durante la instalación de losetas
- Esponja profesional y de calidad industrial de alta densidad para eliminar el exceso de juntas
- Elimina la opacidad de epoxi sin rayar la loseta, la porcelana pulida y el vidrio.
- El diseño de esquinas redondeadas evita que se salga o estropee el relleno de juntas
- 7" x 5" x 2 1/2" (17.78 cm x 12.7 cm x 6.35 cm)



Producto No.	Descripción	Cantidad por caja	Empaque
70020-18	Esponja de epoxi	18	Caja para la estantería
Solamente en QEP Canadá			
70020C-18	Esponja de epoxi- Solamente en QEP Canadá	18	Caja para la estantería

Esponja para fregar



- Esponja de densidad Premium industrial por un lado y por el otro una almohadilla para fregar para una limpieza dos en uno
- El diseño hidrófilico tiene una gran capacidad para sostener agua y la almohadilla para fregar remueve las manchas difíciles
- Ideal para uso residencial, comercial, en oficinas, en carros, en botes y en coches caravana
- 19 cm X 13,3 cm X 4,5 cm



Producto No.	Descripción	Cantidad por caja	Empaque
70007-24	Esponja para fregar, individualmente en bolsa	24	Caja para la estantería
Solamente en QEP Canadá			
70007C-24	Esponja para fregar, individualmente en bolsa	24	Caja para la estantería

Esponja con microfibra de vidrio para pulir



- El lado con microfibra es ideal para limpiar rejuntado, aplicar sellante y pulir la loseta
- Los bordes redondeados evitan al mínimo sacar o estropear la rejuntado en las juntas
- Para usar con lechada arenosa y no arenosa
- El lado con esponja es ideal para lavar y pulir los carros, botes, mesones y muebles
- 19.3 cm x 14 cm x 5.1cm



Producto No.	Descripción	Cantidad por caja	Empaque
70010	Esponja con microfibra de vidrio para pulir	24	Caja para la estantería
Solamente en QEP Canadá			
70010C-24	Esponja con microfibra de vidrio para pulir	24	Caja para la estantería

Trapo de microfibra para limpiar rejuntado



- Trapo de tamaño extra grande de microfibra para remover los desechos de rejuntado, polvo en general, lavado y limpieza
- Es suave pero aun así está hecho de un material para uso industrial, es ideal para uso en húmedo o en seco
- Trapo de 100% microfibra, incluye un borde con doble costura
- Es lavable en la maquina y es ideal para limpieza general en la mayoría de superficies, incluyendo carros y botes

Producto No.	Descripción	Cantidad por caja	Empaque
70018	Trapo de microfibra para limpiar rejuntado 460 mm x 460 mm	12	Tarjeta para colgar

Estopilla de algodón



- Para remover los residuos de rejuntado después de la instalación
- 4.2 metros cuadrados 91 cm x 4.57 m
- Ideal para pulir la mayoría de superficies de losetas, para obtener un acabado brillante
- Malla fina de calidad profesional, 100% de algodón

Producto No.	Descripción	Cantidad por caja	Empaque
76030	Estopilla de algodón	12	Tarjeta para colgar

Balde mezclar industrial fabricado en plástico



- Balde para uso industrial de 19 L (5 galones) con una capacidad para levantar de hasta 38 kg (84 lbs)
- El diseño del anillo reforzado permite que varios baldes se apilen y se separen fácilmente
- Manija resistente de alambra con mango plástico para levantarlo más fácil
- Es versátil para las áreas de trabajo, jardinería y uso en general



Producto No	Descripción	Cantidad por caja	Empaque
78105	Balde mezclar industrial fabricado en plastico	1	Surtido abierto

Cepillo para fregar con manija grande



La manija se vende por separado

- Se caracteriza por el diseño del cepillo esquinero en la cabeza
- Cerdas rígidas de nylon en V para una limpieza profunda en el rejuntado
- Raspador incorporado para la mugre dura y la grima
- El cabezal giratorio para adjuntar una vara permite usarlo cuando esté parado y proporciona apalancamiento adicional

Producto No.	Descripción	Cantidad por caja	Empaque
20839	Cepillo para fregar con manija grande	8	Tarjeta para colgar

Cepillo para rejuntado



- Cepillo multiusos para limpiar con un desempeño excepcional en las losetas y en el rejuntado
- Mango ergonómico con descanso del dedo pulgar para un mejor apalancamiento y comodidad
- Cerdas duraderas en ángulo para remover la grima en las rayas

Producto No.	Descripción	Cantidad por caja	Empaque
20842	Cepillo para rejuntado	12	Tarjeta para colgar

Guantes multiusos de calidad industrial



- Resistente a los productos químicos: protege las manos de la acción corrosiva del rejuntado, los productos químicos y otras sustancias agresivas.
- Hechos de 100% de látex de calidad industrial, resistentes a las punciones y a los desgarros
- Las superficies para los dedos y el pulgar están corrugadas para evitar deslizamientos
- Talla única



Producto No.	Descripción	Cantidad por caja	Empaque
21591	Guantes multiusos de calidad industrial	24	Caja para la estantería

Guantes para instaladores de losetas **SureGrip**



2 pares por caja

- Proporcionan excelente agarre y destreza cuando se encuentre maniobrando las losetas y las piedras
- Tecnología de SureGrip® patentada le proporciona un 400% de mejor agarre en condiciones húmedas comparado con los de material estándar de látex y nitrilo
- Malla duradera y liviana con una muñeca resortada para mantener los guantes en su lugar
- Es compatible para usar con celulares inteligentes o con tabletas sin tener que quitárselos
- 2 pares de guantes por set • Talla única

Producto No.	Descripción	Cantidad por caja	Empaque
21595	SureGrip® TGuantes para instaladores de losetas (2 pares por caja)	10	Caja para la estantería

⚠ ADVERTENCIAS: Causante de cáncer y daño al sistema reproductivo - www.P65Warnings.ca.gov. Ver P. 73, *Prop 65 - 1.

Kit para instalación de losetas Piso/Pared

**AHORROS
EN EQUIPO
14%**



- Este kit completo contiene todas las herramientas necesarias para instalar losetas de cerámica en pisos y paredes
- El kit contiene:
 - Llana de doble cara:
 - Muesca en V de 4.75 mm x 4 mm
 - Muesca cuadrada de 6 mm x 6 mm x 6 mm
 - Flotador de margen Comfort Grip de 152 mm x 51 mm
 - Una esponja
 - Guantes multiuso resistentes al desgarro y agarre reforzado
 - Unas rodilleras lavables
 - Un balde plástico para 9.6 L con unast

Producto No.	Descripción	Cantidad por caja	Empaque
78251	Kit para instalación de losetas Piso/Pared	1	Caja para la estantería

Kit para instalación de losetas

**AHORROS
EN EQUIPO
15%**



- Este kit completo contiene todas las herramientas necesarias para instalar losetas de cerámica en los pisos
- El kit contiene:
 - Una flota de goma moldeada
 - Una llana con dentada cuadrada de 6 mm x 9 mm x 6 mm,
 - Unas tenazas para losetas de 20 cm esponja
 - Unos guantes desechables,
 - Un balde plástico reutilizable de 9.6 L
 - E instrucciones completas para la instalación

Producto No.	Descripción	Cantidad por caja	Empaque
78220Q	Kit para instalación de losetas	1	Caja para la estantería
Solamente en QEP Canadá			
78220QC	Kit para instalación de losetas	1	Caja para la estantería

Kit para instalar inodoros y accesorios

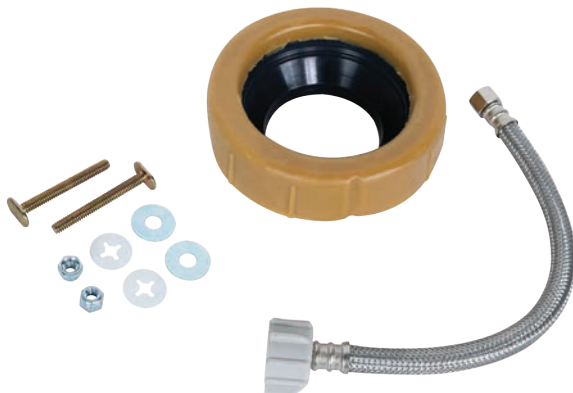

- Incluye: un anillo de cera extra grueso Harvey No-Seep® No. 50 anillo de cera extragrueso con brida de alineación, un conector de 30 cm Fluidmaster®, kit de pernos – pernos bañados en latón de 6 mm x 57 mm con tuercas y arandelas

Producto No.	Descripción	Cantidad por caja	Empaque
38229	Kit para instalar inodoros con conector de 30 cm	1	Caja para la estantería

PRECISA PODEROSA AJUSTABLE VERSATIL

ROBERTS® Las sierras para cortar jambas Super Six y Longneck de 15.2 CM son herramientas potentes y versátiles que cumplen con una variedad de necesidades para realizar cortes por debajo.

Desde las jambas de las puertas y las molduras hasta los zócalos y cortes por debajo de la puerta, estamos listos para todas sus necesidad al instalar pisos.

Se caracterizan por la guía para la profundidad del corte (para evitar cortar a través del yeso o los tablones en la pared) y con especificaciones de altura específicas (permitiendo cortes a ras hasta -27 mm nuestras sierras para cortar jambas nos ayudan a realizar el trabajo bien cada vez.



10-56
LONGNECK PLUS
SIERRA DE PARA CORTAR
JAMBAS DE 15.2 CM



10-46
SUPER SIX
SIERRA PARA CORTAR
JAMBAS DE 15.2 CM



Escaneé aquí para
INFORMACIÓN
DEL PRODUCTO

10-46 SIERRA
PARA CORTAR
JAMBAS DE 15.2 CM



10-56 LONGNECK PLUS
SIERRA DE PARA CORTAR
JAMBAS DE 15.2 CM



ROBERTS®

Apoyando a los instaladores profesionales desde 1938



robertsconsolidated.com

866.435.8665



HERRAMIENTAS PARA DEMOLER

Cuando este empezando un proyecto nuevo, QEP sabe que los raspadores y los cinceles deben ser fuertes y durables para hacer el trabajo. Ofrecemos opciones más pequeñas a mano, cinceles y raspadores que pueden ajustarse con manijas para un alcance extendido y para la demolición tradicional, raspadores para la superficie y el piso. Todas estas herramientas están diseñadas para un mejor apalancamiento, comodidad y control mientras trabaja.

Raspador de piso de acero al carbono de 4"

(10.16 cm)

NUEVO



Agarre antideslizante ergonómico en forma de D

2-Paquete HOJAS DE REPUESTO



62935 (se vende por separado)

- Hoja de acero al carbono para una mayor solidez y resistencia a los golpes
- El cabezal rascador de aluminio fundido a presión proporciona el máximo soporte de la hoja.
- La espuma antideslizante proporciona un agarre cómodo para un mejor apalancamiento
- Agarre ergonómico antideslizante en forma de D para mejorar el agarre y reducir el esfuerzo de la mano
- La hoja giratoria tiene 2 bordes afilados para trabajos duros y 2 bordes romos para una limpieza sencilla.



Producto No.	Descripción	Cantidad por caja	Empaque
62934-3	Raspador de piso de acero al carbono de 4"	3	Tarjeta para colgar
62935	Hojas de repuesto (2 unidades)	10	Tarjeta para colgar

Raspador de 36 cm para superficies

- La cuchilla flexible acero carbonado de alta de 36 cm ayuda a remover pisos viejos y a limpiar desechos
- Es ideal para remover vinílico, alfombra adherida, yeso y techos de palomitas de maíz
- La manija de 12.7 cm (5") y la cuchilla flexible en acero carbonado de alta calidad, ofrecen una larga duración



Producto No.	Descripción	Cantidad por caja	Empaque
20900Q	Raspador de 36 cm para superficies con cuchilla	6	Tarjeta para colgar
21000Q	Cuchilla de 36 cm para repuesto	3	Tarjeta para colgar
Solamente en QEP Canadá			
20900C	Raspador de 36 cm para superficies con cuchilla	6	Tarjeta para colgar

Raspador de calidad industrial de 18 cm para pisos



- Cuchilla gruesa de 18 cm (7") en acero carbonado de alta calidad, remueve concreto, mármol, losetas de cerámica y pisos de madera
- Tubo en acero completamente soldado con una cuchilla rígida reemplazable
- Remueve tejados, asfalto, losetas y quita cemento o yeso
- Manija de 10.16 cm (4") de largo con una percha para apoyar el pie para obtener mejor control en los proyectos más difíciles
- Ideal para remover hielo

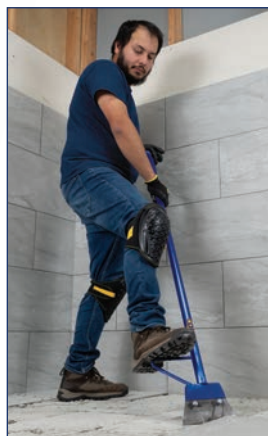

Producto No.	Descripción	Cantidad por caja	Empaque
75006Q	Raspador de calidad industrial de 18 cm para pisos	6	Tarjeta para colgar
75007Q	Cuchilla de 18 cm para repuesto	3	Tarjeta para colgar
Solamente en QEP Canadá			
75017C	Raspador de calidad industrial de 18 cm para pisos	6	Tarjeta para colgar

Raspador ajustable de 20 cm para pisos



- La manija con sistema de bloqueo giratorio, puede ajustar el largo desde 91 cm hasta 1.82 m
- Remueve losetas viejas, adhesivo, vinilo, alfombra y otros materiales para piso
- La manija de lujo acolchada, proporciona más comodidad
- Cabeza en ángulo a 15° con una cuchilla de 20 cm proporcionan comodidad al raspar



Incluye un forro de lona



Producto No.	Descripción	Cantidad por caja	Empaque
62909Q	Raspador ajustable de 20 cm para pisos	6	Tarjeta para colgar
Cuchilla para repuesto			
62904Q	Cuchillas de 20 cm para el raspador (3 en una tarjeta)	10	Tarjeta para colgar
62907Q	Cuchillas de 20 cm para el raspador (10 en una tarjeta)	1	Tarjeta para colgar
Solamente en QEP Canadá			
62909QC	Raspador ajustable de 20 cm para pisos	6	Tarjeta para colgar

Raspador para pisos y paredes



- La manija tiene un almacenamiento para la cuchilla y un destornillador incorporado para fácil acceso
- Adjunte la manija a una varilla con rosca para extender el alcance
- Extremo partillo de metal para utilizar con los materiales difíciles
- Incluye cinco cuchillas de 10 cm en acero inoxidable
- Manija con núcleo de plástico sobre moldeado con un agarre de caucho antideslizante

Producto No.	Descripción	Cantidad por caja	Empaque
62920	Raspador para pisos y paredes	6	Tarjeta para colgar
Cuchilla para repuesto			
62901	Cuchillas para el raspador de 10 cm - (5 en una tarjeta)	6	Tarjeta para colgar

Cinzel de uso pesado **X-TREME** PRO-SERIES



- Tiene una protección contra los impactos de los golpes
- De rango industrial con una capa anticorrosiva
- Borde de tierra a precisión
- Mango solido antideslizante para un mayor control

Producto No.	Descripción	Cantidad por caja	Empaque
62971	Cinzel de uso pesado Xtreme	4	Tarjeta para colgar



ESCANEE AQUÍ PARA MÁS INFORMACIÓN DEL PRODUCTO

Raspador cinzel



- Cuchilla de 8 cm de acero inoxidable
- Adjunte la manija a una varilla con rosca para extender el alcance
- El extremo de la manija tiene una placa para usar con un mazo de goma para materiales difíciles
- Manija con núcleo de plástico sobre moldeado con un agarre de caucho antideslizante

Producto No.	Descripción	Cantidad por caja	Empaque
62972	Raspador cinzel	6	Tarjeta para colgar



RODILLERAS

Le ofrece a los instaladores diferentes diseños para proteger la rodilla, QEP pone en preferencia su tiempo y seguridad. Desde la espuma EVA y espuma de memoria hasta las capas con gel encapsulado. La mayoría de rodilleras de QEP también le ofrecen los bucles al costado para almacenar el bolígrafo para trazar marcas rápidamente.

Almohadillas de gel para rodilleras ProMAXGel



- La capa de gel está completamente encapsulada en espuma EVA para prevenir delaminación y minimizar el desgaste
- La superficie de la tapa es texturizada para un agarre no resbaloso y el forro de neopreno atrapa la humedad para mayor comodidad
- Con la tecnología del micro gancho y bucle en el extremo de la tira para un ajuste perfecto
- Bucles convenientes al costado para almacenar los bolígrafos

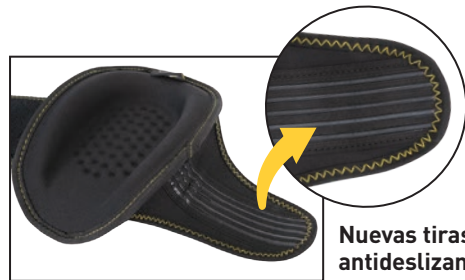
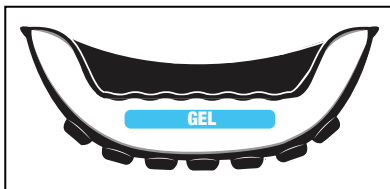

Nuevas tiras de silicona antideslizantes



Producto No.	Descripción	Cantidad por caja	Empaque
79645	Almohadillas de gel para rodilleras ProMAX®	6	Tarjeta para colgar Caja para la estantería

Rodillera de agarre cómodo



- Con acolchado EVA para un ajuste cómodo y buen acolchado
- El forro de neopreno suave al interior absorbe el sudor así las rodilleras no desarrollarán un olor
- Tiras de neopreno estirarles con una sujeción con gancho y bucle mantienen la rodillera en su lugar
- Convenientes bucles para sostener bolígrafos para trazar marcas rápidamente



Producto No.	Descripción	Cantidad por caja	Empaque
79634	Rodillera de agarre cómodo	8	Tarjeta para colgar Caja para la estantería

Tecnología de ajuste para comodidad **con Espuma de Memoria**



- La espuma con memoria se adapta a la forma de su rodilla para un ajuste personalizado
- La Zona de Gel XL para la rótula y el sistema de confort de 5 capas proporcionan un confort total prolongado para las rodillas
- Tapa estabilizadora suave para superficies duras o blandas
- Correa de sujeción extra larga con gancho y bucle para un ajuste perfecto
- Convenientes bucles para sostener bolígrafos para almacenar los bolígrafos y trazar marcas rápidamente



Producto No.	Descripción	Cantidad por caja	Empaque
79642	Rodilleras profesionales F3 Stabilizer	6	Tarjeta para colgar Caja para la estantería

Rodilleras lavables



- Espuma moldeada a presión EVA para lavarlas fácilmente y con un forro de neopreno al interior
- Económicas y livianas le ofrecen comodidad y movilidad
- Tiras ajustables con una sujeción con gancho y bucle mantienen la rodillera en su lugar



Producto No.	Descripción	Cantidad por caja	Empaque
79640	Rodilleras lavables	14	Tarjeta para colgar



CONTRAPISOS Y BARRERAS

QEP le ofrece ambos contrapisos la barrera contra el vapor Aquabar® "B" y los contrapisos de corcho para mejorar la supresión de grietas. Los contrapisos de corcho natural ayudan a controlar el sonido debajo de las losetas de cerámica y piedra y reduce las transmisiones térmicas.

Beneficios del contrapiso de corcho



Es un ejemplo de la construcción ecológica, el corcho ofrece durabilidad, es impermeable, resistente al moho, mildéu y las termitas. Es un aislante natural, es resistente al fuego y proporciona excelentes propiedades de reducción del sonido.

Nuestras láminas y rollos de corcho superan los requisitos del Código Internacional de Construcción para la transmisión de sonido ambiental e impacto. El corcho es un recurso excelente para el aislamiento acústico y proviene de un recurso renovable. El aislamiento de corcho es carbono negativo y es una opción excepcional.

El uso de contrapiso de corcho contribuye a los créditos LEED de edificios ecológicos.



FÁCIL DE INSTALAR



BARRERA NATURAL



SUPRESIÓN DE GRIETAS



AISLANTE



ABSORCIÓN DE SONIDO

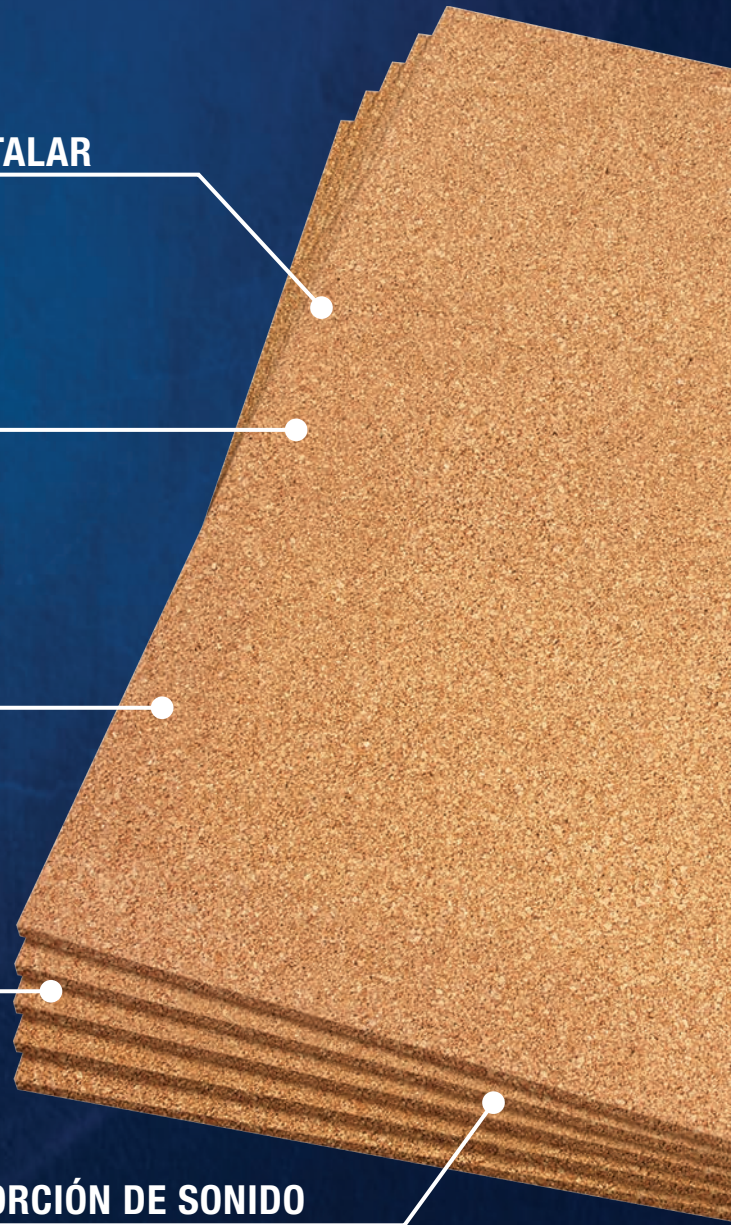

Láminas de corcho naturales



- Reduce la transmisión de sonidos, desde la superficie del piso y también a través del piso a los espacios de abajo
- Utilízelo debajo de losetas de cerámica, piedra, mármol, madera sólida de ingeniería y pisos laminados
- Actúa como una membrana para el aislamiento de grietas, resiste la transferencia del estrés causado por las grietas a las superficies de los pisos
- Reduce la transmisión térmica, incrementando la efectividad de los sistemas de calefacción en los pisos
- Cada lámina es de: 610 mm x 910 mm



Resultados de las pruebas		Índice IIC*	Índice IIC*	Índice Δ***
72005Q	Con lajas de cemento de 152 mm y techos suspendidos	74	70	22

Producto No.	Descripción	Cantidad por caja	Empaque
72005Q	Láminas de 6 mm - 2.8 m ² /paquete	8	Caja para la estantería
72001Q	Láminas de 12 mm - 14 m ² /caja	1	Caja para la estantería

Corcho natural en rollo



- Reduce la transmisión de sonidos, desde la superficie del piso y también a través del piso a los espacios de abajo
- Utilízelo debajo de losetas de cerámica, piedra, mármol, madera sólida de ingeniería y pisos laminados
- Actúa como una membrana para el aislamiento de grietas, resiste la transferencia del estrés causado por las grietas a las superficies de los pisos
- Reduce la transmisión térmica, incrementando la efectividad de los sistemas de calefacción en los pisos



Resultados de las pruebas		Índice IIC*	Índice IIC*	Índice Δ***
72000Q	Con lajas de cemento de 152 mm y techos suspendidos	74	70	22
72003Q	Con lajas de cemento de 152 mm y techos suspendidos	74	70	22

Producto No.	Descripción	Cantidad por caja	Empaque
72000Q	Rollo de corcho natural de 6 mm - 18.6 m ² , 1.22 m x 15.24 m	1	rollo
72003Q	Rollo de corcho natural de 6 mm - 9.3 m ² , 1.22 m x 7.62 m	1	rollo

Aquabar® "B" Barrera contra el vapor



- Esta barrera para el subsuelo le ayuda a evitar abolladuras, ahuecamientos y grietas
- Es ideal para instalaciones interiores de: cerámica, porcelana y piedra sobre tabloncillos de cemento, madera contrachapada o concreto, y pisos de madera con o sin acabado sobre madera contrachapada y concreto

Producto No.	Descripción	Cantidad por caja	Empaque
70-195	Aquabar® Barrera contra el vapor de la humedad Rollo de 46.5 m ² - 91 cm x 51 m	1	rollo

*IIC mide los sonidos producidos al mover los muebles y al caminar, **STC mide los sonidos como las voces y la televisión. El rango mínimo exigido por la mayoría de códigos de construcción y por los arquitectos es de 50. ***Δ Rango Delta es la única medida real de la supresión del sonido de un producto (no el ensamblaje del piso) en la industria.



EXHIBIDORES Y COMERCIALIZACIÓN

Estamos orgullosos de ofrecer tanto exhibidores de piso y estanterías fijas para algunas de nuestras herramientas mejor vendidas. Los exhibidores de piso están hechos de cartón los cuales pueden ser reciclados. Y los exhibidores para mostradores podrá utilizarlos con cualquiera de nuestros productos de QEP que usted desee destacar. Los exhibidores tipo góndola permiten comercializar la gran variedad de herramientas para losetas de QEP junto con los avisos superiores.

Nuestras góndolas de exhibición de 4' (1.21 m) y 8' (2.43 m) de la marca QEP están diseñadas para sujetar productos con clavijas, cartones de estantería y cajas. La presentación en góndola permite comercializar toda la gama de herramientas para losetas QEP junto con la señalización superior.



Exhibidores de piso corrugados

Esponja en empaque individual

Esponja profesional de uso industrial para limpiar rejuntado

252
Esponjas
por exhibidor



70005D
Exhibidor de piso para las esponjas multiusos para uso pesado en empaque individual



Empaque de 3 esponjas

La densidad de la espuma está diseñada para recoger más rápido el rejuntado y permite un enjuague más rápido

84
paquetes
de 3
por exhibidor



70005-3VPD
Exhibidor de piso para las esponjas multiusos para uso pesado en empaque de 3



Esponja cuadrada

Diseño de esquinas cuadradas para limpiar esquinas y pequeñas líneas de rejuntado

255
Esponjas
por exhibidor



70006D
Exhibidor de piso para las esponja cuadrada para rejuntado profesional



QEP Exhibidores de piso corrugados

Mezcladores

Pala para mezclar de 24" para mezclar de manera rápida y efectivamente rejuntado, mortero delgado y otros materiales

30
Mezcladores
por exhibidor

61205D
Exhibidor de piso para la pala para mezclar pro



Paquete para proyectos LASH®

El paquete para proyectos incluye:

- 100 anclas de 1.6 mm para una nivelación plana de las losetas
- 100 cuñas para nivelar

48
paquetes para
proyectos
por exhibidor



99741D
Exhibidor de piso para el paquete para proyectos LASH®

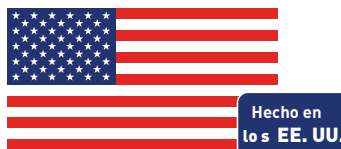

LASH 360® Paquete para proyectos

LASH 360® Sistema de nivelación losetas
El paquete para proyectos incluye:

- 100 1.6 mm Postes
- 100 Tapas

24
paquetes para
proyectos
por exhibidor



99735DU
Exhibidor de piso
LASH 360® Paquete para proyectos

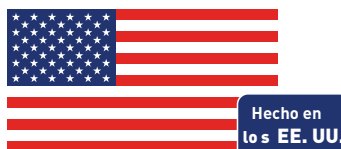

Anclas y cuñas para nivelar losetas LASH XL™

Clips y cuñas para nivelación de losetas en cantidades de palé

Diseño de formato grande para losetas con grosor de hasta 12.7 mm de grosor

Disponible en 4 anchos para rejuntado

LASH XL
LEVEL ALIGN SPACE HOLD



64
cajas
500 unidades
de cuñas
por palé

96
cajas
500 unidades
de anclas
por palé

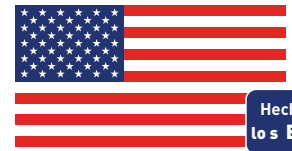

Hecho en
los EE. UU.



500 unidades

Ordene las siguientes cantidades para llenar el palé:

Anclas: 96 Cajas Cuñas: 64 Cajas

Ver la página 37 para más detalles de cada sku

Anclas y cuñas para nivelar losetas LASH XL™

Clips y cuñas para nivelación de losetas en cantidades de palé

Diseño de formato grande para losetas con grosor de hasta 12.7 mm de grosor

Disponible en 4 anchos para rejuntado

LASH XL™
LEVEL ALIGN SPACE HOLD

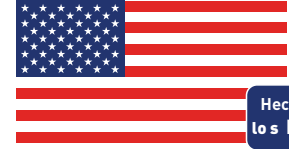

1/32"
1 mm



1/16"
1.5 mm



3/16"
5 mm



1/8"
3 mm



2000 unidades de anclas



24
cajas
2000 unidades
de anclas
por palé

1000 unidades de cuñas

15
cajas
1000 unidades
de cuñas
por palé



Ordene las siguientes cantidades para llenar el palé:

Anclas: 24 cajas

Anclas: 15 cajas

Ver la página 37 para más detalles de cada sku

Sistema de nivelación para losetas LASH® 360

¡Las tapas y los tallos en un solo palé! Disponible en 4 anchos para rejuntao

LASH 360
LEVEL ALIGN SPACE HOLD

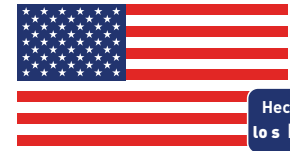

Sistema de nivelación para losetas 300 Unidades Cajas

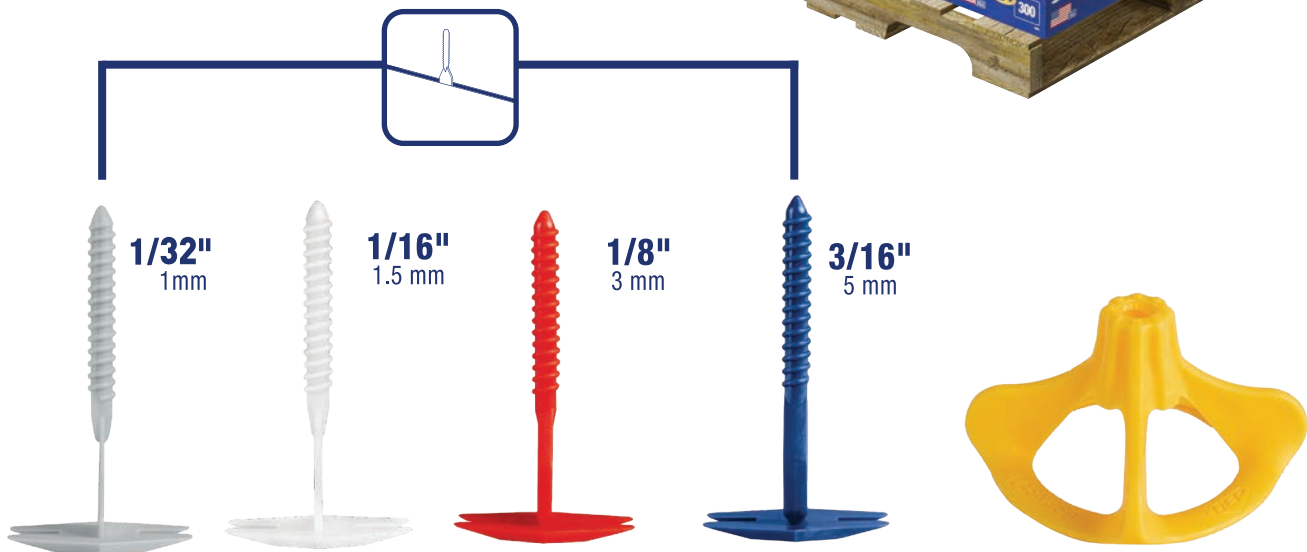

Ordene las siguientes cantidades para llenar el palé:

300 unidades Tallos: 30 cajas

300 unidades Postes: 72 cajas

Ver la página 38 para más detalles de cada sku



Exhibidores para comercializar herramientas para losetas

¡A QEP le complace ofrecer exhibidores gratis, que podrán ser personalizados basándose en el surtido de productos de las herramientas mejor vendidas que usted provee! Estas góndolas portátiles están diseñadas y comercializadas para proporcionar un incremento de ventas con márgenes más altos. Incluye un anuncio gratis para insertar en el encabezado.

Exhibidores de 1.21 m para comercializar herramientas para losetas



- El encabezado es ajustable y mide 1.21 m (48") de ancho x 25 cm (10") de
- El exhibidor mide 1.21 m (48") x de ancho 66 cm (26") x 1.82 m (72") de alto

Exhibidor GRATIS
con el pedido de apertura

Valor de **\$500**

Consulte su representante de ventas para más detalles

QEP Góndola de 1.21 m (4')
Producto # QEP4FTGONDOLA
Aviso - Producto # 1170-361

← Ejemplo de un planograma de 1.21 m (4')

Exhibidores de 2.43 m para comercializar herramientas para losetas

- El encabezado es ajustable y mide 2.43 m (96") de ancho x 25 cm (10") de alto
- El exhibidor mide 2.43 m (96") de ancho x 66 cm (26") de profundidad x 1.82 m (72") de alto

Exhibidor GRATIS
con el pedido de apertura

Valor de **\$1000**

Consulte su representante de ventas para más detalles

Gondola de 2.43 m (8')
Producto # QEP8FTGONDOLA
Aviso - Producto # 1170-351

Ejemplo de un planograma de 2.43 m (8') →





Exhibidores para comercializar herramientas para losetas

¡A QEP le complace ofrecer exhibidores gratis, que podrán ser personalizados basándose en el surtido de productos de las herramientas mejor vendidas que usted provee! Estas góndolas portátiles están diseñadas y comercializadas para proporcionar un incremento de ventas con márgenes más altos. Incluye un anuncio gratis para insertar en el encabezado.



Exhibidor para el mostrador



- El exhibidor vertical mide 48 cm (18.85") de ancho x 49 cm (15.68") de profundidad x 86 cm (33.75") de alto
- Las brocas corona Xtreme de QEP son un ejemplo de una variedad de productos que podrán ser exhibidos en este accesorio

Producto # HSCTD4W
Aviso - Producto # HSCTD4SIGN

Exhibidor GRATIS
con el pedido de apertura

Valor de **\$48**

Consulte su representante de ventas para más detalles



Exhibidor de para los cortadores de losetas Katana™



- El exhibidor mide 18" de ancho x 29" de profundidad x 62" de altura
- Viene con cartel superior preimpreso

Exhibidor GRATIS
con el pedido de apertura

Valor de **\$472**

Consulte su representante de ventas para más detalles

Katana el letrero y exhibidor de piso
Aviso - Producto # KatanaFixture

Exhibidores de gravedad



- El diseño del gancho de silicona inyectado permite que el producto se deslice hacia el frente
- El exhibidor vertical mide 69 cm (27.28") de ancho x 30 cm (11.92") de profundidad x 47 cm (18.70") de alto
- Las brocas corona Xtreme de QEP son un ejemplo de una variedad de productos que podrán ser exhibidos en este accesorio.

Producto # HSCTD5W
Aviso - Producto # HSCTD5SIGN

**Exhibidor
GRATIS**
con el pedido
de apertura

Valor de
\$52

Consulte su representante
de ventas para más detalles

Estantes para llanas



- El exhibidor mide 11" de ancho x 5' de profundidad x 4' de altura.



**Exhibidor
GRATIS**
con el pedido
de apertura

Valor de
\$30

Producto # TRWLDISPLAY

Consulte su representante
de ventas para más detalles

ÍNDICE *Por número de ítem*

Producto #	Descripción	Página
10003	Tenaza para cortar	58
10005	Espaciadores para losetas de 6 mm, cant. 200	40
10020	Removedor de rejuntado	64
10022	Piedra para pulir (152 mm x 50 mm x 25 mm)	59
10027	Espaciadores para losetas de 9.5 mm, cant. 100	40
10038	Calibrador de contornos de 150 mm	59
10046	Bloque para lijar diamantado, Granulado 60	51
10047	Bloque para lijar diamantado, Granulado 120	51
10048	Bloque para lijar diamantado, Granulado 200	51
10049	Bloque para lijar diamantado, Granulado 400	51
10051	Xtreme Broca diamantada para taladrar de 9.5 mm	51
10052	Xtreme Broca diamantada para taladrar de 19 mm	51
10057	Sierra para rejuntado	57
10058	Cuchillo para trazar el corte en placas de base	68
10060	Flota de caucho moldeado para rejuntado 24 cm x 10 cm	47
10062	Flota para rejuntado 22 cm x 10 cm	47
10066	Xtreme Broca cónica para fesar de 19 cm	51
10069	Flota para rejuntado de piedra 25 cm x 9cm	46
10070	Flota de goma de caucho para rejuntado, manija de madera	47
10071	Xtreme Broca diamantada para taladrar de 4.75 mm	51
10072	Cuchillo plegable para las placas de base	68
10074-8	Flota universal 24.13 cm x 10.16 cm	46
10075	Xtreme Broca diamantada para taladrar de 6 mm	49
10080	Xtreme Broca diamantada para taladrar de 8 mm	49
10087	Xtreme Broca diamantada para taladrar de 35 mm	49
10088	Cuchillas raspadoras diamantadasborde curvo	50
10089	Cuchillas raspadoras diamantadas borde recto	50
10093	Sierra profesional para rejuntado	55
10113	Llana estándar 6 mm x 6 mm x 6 mm	44
10114	Llana estándar 6 mm x 9 mm x 6 mm	44
10115	Llana estándar dentada en V 5 mm x 4 mm	44
10116	Llana estándar en V 6 mm x 5 mm (Solamente en Canadá)	44
10120	Llana estándar 12.7 mm x 12.7 mm x 12.7 mm	44
10152	Granulado Almohadillas de pulido en seco de 4" Granulado 50	52
10153	Granulado Almohadillas de pulido en seco de 4" Granulado 100	52
10154	Granulado Almohadillas de pulido en seco de 4" Granulado 200	52
10155	Granulado Almohadillas de pulido en seco de 4" Granulado 400	52
10156	Almohadilla de soporte de caucho de 4"	52
10157	Kit de discos de lijado en seco 4 paquetes -(800, 1500, 3000, Buff)	52
10158	Granulado Almohadillas de pulido en seco de 4" Granulado 800	52
10159	Granulado Almohadillas de pulido en seco de 4" Granulado 1500	52
10161	Granulado Almohadillas de pulido en seco de 4" Granulado 3000	52
10162	Disco de lijado en seco 102 mm Granulado Buff	52
10202	Espaciadores para losetas en forma de "T" de 1.5 mm	40
10203	Espaciadores para losetas en forma de "T" de 3 mm	40
10204	Espaciadores para losetas en forma de "T" de 5 mm	40

Producto #	Descripción	Página
10279	Aplicador para el sellado de rejuntado	65
10285	Cuñas espaciadoras para losetas, Cant. 500	39
10310	Cortador para losetas Katana™ SR-31	17
10320	Espaciadores herradura de 1.6 mm, Cant. 200	39
10321	Espaciadores herradura de 3 mm, Cant. 150	39
10322	Espaciadores herradura de 5 mm, Cant 100	39
10323	10323 Espaciadores herradura de 6 mm, Cant. 75	39
10324	Frasco con espaciadores no removibles 1.5 mm Cant 1500	40
10325	Frasco con espaciadores no removibles 3 mm, Cant. 1000	40
10326	Frasco con espaciadores no removibles 5 mm, Cant. 500	40
10332	Espaciadores no removibles 5 mm, Cant. 200	40
10333	Espaciadores no removibles 6 mm, Cant. 200	40
10334	Espaciadores de 1.5 mm Cant 300	40
10335	Espaciadores de 3 mm, Cant. 500	40
10336	Espaciadores de 5 mm,Cant. 300	40
10348	Cuñas duras para separar losetas 1/4", frasco - 500 cant	39
10410	Cortador para losetas Katana™ SR-41	16
10451	Espaciadores para áreas exteriores para adoquines 20 paquete	39
10468	Broca corona de 5 mm Xtreme para amoladora	50
10469	Broca corona de 6 mm Xtreme para amoladora	50
10470	Broca corona de 8 mm Xtreme para amoladora	50
10471	Broca corona de 25.4 mm Xtreme para amoladora	50
10472	Broca corona de 35 mm Xtreme para amoladora	50
10473	Broca corona de 51 mm Xtreme para amoladora	50
10474	Broca corona de 53 mm Xtreme para amoladora	50
10475	Broca corona de 102 mm Xtreme para amoladora	50
10476	Protector para trabajo pesado - 3 Paquete	54
10485	Kit con broca corona para amoladora Xtreme	51
10500	Cortador Big Clinker para losetas de 570 mm	18
10569	Broca corona diamantada con guía para taladrar y un sistema de agua para refrescar de 35 mm	54
10570	Cinta para el sistema de agua de la broca corona diamantada de 35 mm	54
10585	Hoja de sierra de calar diamantada de 3 pulgadas	54
10600	Cortador Big Clinker para losetas de 600 mm	18
10630	Cortador profesional para losetas de 630 mm	20
10711	Tijeras multiusos	65
10800	Cortador Big Clinker para losetas de 685 mm	18
10900	Cortador de losetas profesional de 900 mm	20
19999	Aplicador con cepillo para sellante de rejuntador	65
20839	Cepillo con manija grande para refrega	72
20842	Cepillo para rejuntado	72
21125	Rodel de corte con rodamiento de bolas de 22 mm para reemplazo	22
21131	Rodel de corte con rodamiento de bolas de 22 mm para reemplazo	22
21178	Rodel de corte recubierto en titanio de 22 mm de reemplazo para múltiples tipos de losetas	22
21591	Guantes multiusos de calidad industrial	72
21595	Guantes para instaladores de losetas SureGrip® (2 pares de guantes)	72

Producto #	Descripción	Página
21661	Pala para mezclar profesional de 620 mm	61
21700	Mezclador de potencia con pala	60
32016	Xtreme Tenaza de alta potencia Artisan	57
32024	Cortador para losetas	58
32036	Tenaza de acción compuesta para cortar losetas	58
38229	Kit para instalar inodoros con conector de 30 cm	73
38779	Marcadores de cera china - paquete de 2 - 1 negro/1 roja	59
42112	Llana para márgenes con mango ergonómico 15 cm x 5 cm	45
42114	Llana con dentada cuadrada 6 mm x 9.5 mm x 6 mm, con manija de	45
42117	Flota de 17.8 cm para hacer márgenes, con mango ergonómico	45
49708	Llana para empañetar y para acabados 28 cm x 11.4 cm	44
49713	Llana con dentada cuadrada 6 mm x 6 mm x 6 mm, con manija de	43
49714	Llana con dentada cuadrada 6 mm x 9.5 mm x 6 mm, con manija de	43
49716	Llana dentada en V 6 mm x 5 mm con mango de madera	43
49720	Llana con dentada cuadrada 12.7 mm x 12.7 mm x 12.7 mm con mango de madera	43
61205	Pala para mezclar profesional de 61 mm	61
61210	Pala universal para mezclar profesional	61
61230	Mezclador en espiral profesional XL de 76 cm	61
61613	Mazo de goma blanco	67
61625	Mazo de goma	67
62901	Cuchillas de repuesto Raspador de 10 cm (paquete de 5)	78
62920	Raspador para pisos y paredes	78
62935	Cuchillas de reemplazo (paquete de 2)	78
62963	Removedor de mortero delgado	66
62971	Xtreme Cíncel de calidad industrial	78
62972	Raspador cíncel	78
70005	Esponja para todos los propósitos XL, Paca (Solamente en Canadá)	69
70010	Esponja con micro bra de vidrio para pulir	70
70018	Trapo de micro bra para limpiar rejuntado 46 cm x 46 cm	71
73000	Placa de base , 6.5 mm de grosor, 91 cm x 152 cm	67
73001	Placa de base, 6.5 mm de grosor, 122 cm x 244 cm	67
73002	Placa de base, 12.7 mm de grosor, 91 cm x 152 cm	67
73005	Placa de base, 3 mm de grosor, 91 cm x 152 cm	67
75000	Ventosa	64
75003	Ventosa doble	63
75011	Set de cuchillas de reemplazo 2 piezas	55
75011	Set de cuchillas de reemplazo 2 piezas	55
75013	Ventosa doble ProMAX® GRIP	63
75018	Xtreme Ventosa doble para superficies rugosas	63
75019	Xtreme Ventosa para superficies rugosas	63
75021	Ventosa de 20 cm, con bomba de vacío	62
75022	Ventosa de 20 cm, con bomba de vacío con manómetro	62
75024	Ventosa de Vacío Electrónica Xtreme de 20cm con LED Digital	62
75025	Sistema de corte con riel GPTP™	8
75027	Mesa de trabajo plegable GPTP™	10
75028	GPTP™ Carrying System	12
75029	Carro de transporte GPTP™	13

Producto #	Descripción	Página
75031	Ventosa vibratoria GPTP™	14
75033	Bloque asentador de losetas GPTP™	14
76000	Bolsa para rejuntado	65
76030	Estopilla de algodón	71
78105	Balde mezclador de plástico resistente QEP® de 5 galones (19 L) - blanco	71
78251	Kit para instalación de losetas Piso/Pared	73
79634	Rodillera de agarre cómodo	80
79640	Rodilleras lavables	81
79642	Rodilleras profesionales F3 Stabilizer	81
79645	Rodilleras con almohadillas de gel ProMAX®	80
83249	Sierra tipo puente de 49" con disco de corte de 10"	24
99600	Cinta para unir placas rollo de 50 mm x 15.3 m	68
99605	Cinta para las costuras de tablonos	68
99712	Tapas LASH® 360™ - 5 mm	38
99726	LASH® Cuñas, bolsa de 100 Cant.	36
99727	LASH® Cuñas, bolsa de 300 Cant.	36
99728	LASH® Cuñas, caja 500 Cant./4 caso	36
99730	LASH® Anclas ranuradas planas de 1.5 mm, bolsa de 100 Cant.	36
99731	LASH® Anclas ranuradas planas de 1.5 mm, bolsa de 300 Cant.	36
99735	Tapas LASH 360® -1.6 mm - Bolsa, 100 Cant.	38
99738	Tapas LASH 360® -1 mm - Bolsa, 100 Cant.	38
99739	Tapas LASH 360® -5 mm - Bolsa, 100 Cant.	38
99740	LASH® Anclas ranuradas de 1.5 mm, caja de 1000 Cant.	36
99741-6	LASH® Paquete con el sistema de nivelación para losetas-100 1/16" anclas/100 cuñas	36
99742	LASH 360® Tallos - 100 Cant.	38
99751	LASH XL™ Anclas para nivelación de mm - 100 Cant.	37
99761	LASH XL™ Anclas para nivelación de 1.5 mm - 100 Cant.	37
99762	LASH XL™ Cuñas para nivelación - 100 Cant.	37
99769	LASH XL™ Anclas para nivelación de 3 mm- 100 Cant.	37
99771	LASH XL™ Anclas para nivelación de 1 mm - 500 Cant.	37
99772	LASH XL™ Anclas para nivelación de 1.6 mm - 500 Cant.	37
99773	LASH XL™ Anclas para nivelación de 3 mm - 500 Cant.	37
99774	LASH XL™ Anclas para nivelación de 5 mm - 500 Cant.	37
99775	LASH XL™ Cuñas para nivelación, - 500 Cant.	37
99776	LASH XL™ Anclas para nivelación de 1 mm - 2000 Cant.	37
99777	LASH XL™ Anclas para nivelación de 1.5 mm - 2000 Cant.	37
99778	LASH XL™ Anclas para nivelación de 3 mm- 2000 Cant.	37
99779	LASH XL™ Anclas para nivelación de 5 mm - 2000 Cant.	37
99781	LASH® Anclas para nivelación 3 mm - 100 Cant.	36
99782	LASH® Anclas para nivelación 3 mm- 300 Cant.	36
99783	LASH® Anclas para nivelación 3 mm - 1000 Cant.	36
99784	Alicates para instalar profesionales	36
99790	LASH® Anclas para nivelación 1.5 mm - 500 Cant.	36
99791	LASH® Anclas para nivelación 3 mm - 500 Cant.	36
99792	LASH® Anclas para nivelación 1.5 mm - 2000 Cant.	36
99793	LASH® Anclas para nivelación 3 mm - 2000 cant.	36
99812	LASH 360® Postes 3 mm - 300 Cant.	38

Producto #	Descripción	Página
99835	LASH 360® Postes 1.6 mm - 300 cant.	38
99837	LASH 360® Postes 1.6 mm - 1000 cant	38
99838	LASH 360® Postes 1 mm - 1000 cant.	38
99839	LASH 360® Postes 3 mm - 1000 cant.	38
99840	LASH 360® Postes 5 mm - 1000 cant.	38
99841	LASH 360® Tallos - 1000 cant.	38
99842	LASH 360® Tallos - 300 cant.	38
99843	LASH 360® Postes 1 mm- 300 cant.	38
99844	LASH 360® Postes 5 mm- 300 cant.	38
99861	LASH XL™ Anclas para nivelación 1.6 mm - 300 cant.	37
99862	LASH XL™ Cuñas para nivelación - 300 cant.	37
99869	LASH XL™ Anclas para nivelación 3 mm- 300 cant.	37
99871	LASH XL™ 1/32" Anclas para nivelación - 1000 cant.	37
99872	LASH XL™ Anclas para nivelación 1.6 mm- 1000 cant.	37
99873	LASH XL™ Anclas para nivelación 3 mm- 1000 cant.	37
99880	LASH XL™ Cuñas para nivelación - 2000 cant.	37
99971	LASH XL™ 1/32" Anclas para nivelación - 300 cant.	37
10-46	Super Six sierra para cortar jambas de 15.2 cm	74
10-56	Longneck Plus sierra de para cortar jambas de 15.2 cm	74
10010HD	Rodel de corte recubierto en carburo de tungsteno de 13 mm	22
10074-8	Flota universal 24 cm x 10 cm	46
10075-8	Xtreme Broca diamantada para taladrar de 6 mm - 8 paquete	49
10080-8	Xtreme Broca diamantada para taladrar de 8 mm - 8 paquete	49
10087-8	Xtreme Broca diamantada para taladrar de 35 mm - 8 paquete	49
10214Q	Cortador profesional para losetas de 355 mm	21
10220Q	Cortador profesional para losetas de 508 mm	21
10221Q	Cortador profesional para losetas de 533 mm	21
10330-20	Espaciadores no removibles 1.5 mm - 300 cant.	40
10331-18	Espaciadores no removibles 3 mm - 300 cant.	40
10480Q	LFT Cortador Manual de 4200 mm	20
10586-6	Lima con granulado	55
10624Q	Cortador de 600 mm, para losetas, Series Slimline	19
10632Q	Cortador manual de 760 mm, para losetas, Series Slimline (Solamente en Canadá)	19
10636Q	Cortador manual de 915 mm, para losetas, Series Slimline	19
10715-6	Escuadra para moldura de losetas™	66
1170-351	Letrero de góndola QEP® de 2.43 m	91
1170-361	Letrero de góndola QEP® de 1.2 m	91
20900C	Raspador de 36 cm, para superficies con cuchilla (Solamente en Canadá)	76
20900Q	Raspador de 36 cm, para superficies con cuchilla	76
21000Q	Cuchilla de 36 cm, para repuesto	76
21123Q	Rodel de corte premium con rodamiento de bolas de 22 mm para reemplazo	22
21127Q	Rodel pos cortante de 10 mm	22
22400Q	Torque Master XT sierra portátil para losetas de 100 mm	27
22700Q	Sierra eléctrica de corte en húmedo de 180 mm 700XT	27
22900Q	Sierra eléctrica Power Pro para cortar losetas de 180 mm	26
42113-6	Pala tipo balde	45
49915-12	Llanas con dentada cuadrada 6 mm x 6 mm x 6 mm en acero inoxidable con mango cómodo	43

Producto #	Descripción	Página
49916-12	Llanas con dentada cuadrada 6 mm x 9.5 mm x 6 mm en acero inoxidable con mango cómodo	43
49917-12	Llanas con dentada en V 12.7 mm x 4 mm, en acero inoxidable con mango cómodo	43
49918-12	Llana Con Dentada Euro de acero inoxidable con mango cómodo (disponible en Canadá)	43
49919-12	Llanas con dentada cuadrada 12.7 mm x 12.7 mm x 12.7 mm en acero inoxidable con mango cómodo	43
49920-12	Llana de acero inoxidable de agarre cómodo con dentada inclinada	43
49950-12	Xtreme - Llana con dentada cuadrada 6 mm x 6 mm x 6 mm con mango de corcho	43
49951-12	Xtreme - Llana con dentada cuadrada 6 mm x 9.5 mm x 6 mm con mango de corcho	43
49952-12	Xtreme - Llana con dentada cuadrada 6 mm x 9.5 mm x 6 mm con mango de corcho	43
49953-12	Xtreme - Llana con dentada cuadrada 6 mm x 6 mm x 6 mm con mango decorcho (Solamente en Canadá)	43
49954-12	Xtreme - Llana con dentada cuadrada 6 mm x 9.5 mm x 6 mm con mango de corcho (Solamente en Canadá)	43
49955-12	Xtreme - Llana con dentada cuadrada 12.7 mm x 12.7 mm x 12.7 mm con mango de corcho	43
49956-12	Xtreme - Llana Con Dentada Euro 30,5 cm con mango de corcho (disponible en Canadá)	43
49957-12	Xtreme Llana de acero inoxidable XL de mango de corcho con dentada inclinada	43
6-4006GLQ	Disco de corte diamantado de 100 mm, de banda continua	31
6-7007GL	Disco de corte diamantado de 180 mm, de banda continua	31
61205D	Exhibidor de piso para la pala para mezclar de 601cm	87
62904Q	Cuchilla de 20 cm, para arrancar (paquete de 3)	77
62907Q	Cuchilla de 20 cm, para arrancar (paquete de 10)	77
62909-12	Raspador ajustable cuchilla de 20 cm, para pisos protector de lona de repuesto	77
62909Q	Raspador ajustable con cuchilla de 20 cm, para pisos	77
62909QC	Raspador ajustable con cuchilla de 20 cm, para pisos (disponible en Canadá)	77
62934-3	Raspador de piso de acero al carbono de 4" (10.16 cm)	76
7-1003Q	Disco de corte de banda continua 254 mm	33
7-1004H	Hot Dog Disco de corte 254 mm	30
7-1007SG	XTREME Disco de corte Segmentado 254 mm	29
7-1008BW	Black Widow® Disco de corte 254 mm	31
7-1009MH	XTREME Disco de corte con malla diamantada 254 mm	30
7-3006TB	XTREME Turbo Disco de corte diamantado 88 mm	30
7-3009MH	XTREME Discos de corte con malla diamantada 82.55 mm	30
7-4003Q	Disco de corte de banda continua 100 mm	33
7-4004H	Hot Dog Disco de corte 100 mm	32
7-4008BW	Black Widow® Disco de corte 100 mm	31
7-7003Q	Disco de corte de banda continua 178 mm	33
7-7004H	Hot Dog Disco de corte 178 mm	32
7-7007SG	XTREME Disco de corte Segmentado 178 mm	29
7-7008BW	Black Widow® Disco de corte 178 mm	31
7-7009MH	XTREME Disco de corte con malla diamantada 178 mm	30
7-8003Q	Disco de corte de banda continua 203 mm	33
7-8008BW	Black Widow® Disco de corte 203 mm	31
70-195	Aquabar "B" Barrera contra la humedad - Rollo de 46.5 m2 - 91 cm x 51 m	84
70005-24	España para todos los propósitos de alta calidad, 24 por caja	69
70005-3VPD	Exhibidor de piso para la esponja para todos los propósitos en paquete de 3 unidades	69
70005-750	Paca de esponjas para todos los propósitos de alta calidad	69

Producto #	Descripción	Página
70005C-24	XL All-Purpose Sponge, individualmente en bolsa (Solamente en Canadá)	69
70005D	Exhibidor de piso para la esponja para todos los propósitos en paquete de una unidad	86
70005Q-6D	Esponja cuadrada para todos los propósitos de alta calidad	69
70006-18	Esponja cuadrada para todos los propósitos de alta calidad	69
70006D	Exhibidor de piso para las esponja cuadrada para rejuntado profesional	86
70007-24	Esponja para fregar	70
70007C-24	Esponja para fregar (Solamente en Canadá)	70
70010C-24	Esponja con microfibra de vidrio para pulir (Solamente en Canadá)	70
70020-18	Esponja para rejuntado de epoxi	70
70020C-18	Esponja para rejuntado de epoxi (Solamente en Canadá)	70
72000Q	1/4" Rollo de corcho natural de 6 mm - 18.5 m ² /200 pies ² (paquete de 2)	84
72001Q	Láminas de corcho natural de 12 mm - 14 m ² /150 pies ²	84
72003Q	Rollo de corcho natural de 6 mm - 9.2 m ² /100 pies ²	84
72005Q	Láminas de 6 mm - 2.8 m ² /paquete	84
75001Q	Pala mezcladora para mortero delgado y rejuntado de 60 mm	61
75006Q	Raspador de calidad industrial de 18 cm para pisos	77
75007Q	Cuchilla de 18 cm, para repuesto	77

Producto #	Descripción	Página
75017C	Raspador de calidad industrial de 18 cm, para pisos con cuchilla (Solamente en Canadá)	77
78220Q	Kit para instalación de losetas piso	73
78220QC	Kit para instalación de losetas piso (Solamente en Canadá)	73
99735DU	Piso exhibidores el LASH 360® paquete para proyectos	87
99741-6	LASH® Anclas ranuradas de 1.5 mm, caja de 200 Cant.	38
99741D	Exhibidor de piso para el paquete para proyectos de LASH®	87
99833-6	Placa de protección para sistemas de nivelación de losetas	38
HSCTD4SIGN	QEP® Letrero de exhibición de mostrador	92
HSCTD4W	QEP® Exhibidora para el mostrador	92
HSCTD5SIGN	QEP® Letrero de exhibidores de gravedad	95
HSCTD5W	QEP® Exhibidores de gravedad	95
KatanaFixture	QEP® Katana Tile Cutter exhibidores y letrero	94
QEP4FTGONDOLA	QEP Gondola de 1.21 m	93
QEP8FTGONDOLA	QEP® Gondola de 2.43 m	93
TCDSDIPLAY	Estantes para llanas	93

La Proposición 65 de California es una ley regulatoria que requiere que los negocios notifiquen a los consumidores en California acerca de los químicos específicos contenidos en los productos que ellos compran, para que puedan tomar decisiones informadas acerca de su protección contra estos químicos. Esta ley requiere que las compañías etiqueten los productos de manera apropiado aquellos productos que contienen químico (s) por encima del umbral.

Como parte de Q.E.P. Co. Inc. Al tener continuidad con las mejores practicas al realizar negocios y cumplimiento del programa, nosotros cumplimos con los requerimientos de advertencia y proporcionamos las advertencias asociadas en los productos. Estamos dedicados a cumplir con los requerimientos de seguridad para el consumidor aplicable a nuestros productos y nos esforzamos para proporcionar productos de alta calidad y seguros.

Para mayor información acerca de la Proposición 65 de California, visite www.P65Warnings.ca.gov.

*Prop 65 - 1.  **ADVERTENCIAS:** Este producto puede exponerlo a químicos incluyendo DEHP, el cual se conoce por el Estado de California como causante de cáncer, defectos de nacimiento y otros daños al sistema reproductivo.

QEP®, LASH® y Black Widow® son marcas registradas de QEP Co., Inc.

Xtreme™, Hot Dog™ Grind Sheild™, and Soluciones Para Paneles De Porcelana Calibrados GPTP™ son marcas registradas

Katana™ es una marcas registradas QEP Co.,

Inc Aquabar® "B" es una marca registrada de Fortifiber Corporation.

Fluidmaster® es una marca registrada de Fluidmaster, Inc.

No-Seep® es una marca registrada de William H. Harvey Co.

ROBERTS® Max Complete® es una marca registrada de Roberts Consolidated Industries, Inc.

Rug Gripper™ es una marca comercial Optimum Technologies, Inc.

GARANTÍA DE QEP®



Todas las sierras eléctricas para losetas, mezcladores, cizallas para losetas y la ventosa eléctrica QEP tienen una garantía limitada del fabricante de tres (3) años. La Garantía limitada del fabricante garantiza que el producto estará libre de defectos en cuanto a materiales y mano de obra por un período de tres (3) años a partir de la fecha de compra. Esta garantía no cubre daños accidentales, uso inadecuado o no razonable, desgaste y rotura normales, pérdida de uso o daños consecuentes. El registro del producto, incluido en el empaque, debe completarse dentro de los 30 días a partir de la compra para ser elegible. Esta garantía cubre el reembolso o reemplazo debido a defectos en cuanto a materiales y mano de obra durante el período de la garantía.

Todas las herramientas manuales QEP tienen una garantía limitada del fabricante de un (1) año, que asegura que el producto está libre de defectos en cuanto a materiales y mano de obra por un período de hasta un (1) año a partir de la fecha de compra. Esta garantía no cubre daños accidentales, uso inadecuado o no razonable, desgaste y rotura normales, pérdida de uso o daños consecuentes.



**HERRAMIENTAS
PROFESIONALES.
RESULTADOS
PROFESIONALES.**

QEP

1001 Broken Sound Parkway, NW
Boca Raton, Florida 33487

qep.com | qepcorporate.com

For more information call 866-435-8665

Se habla español

SCAN HERE FOR
ONLINE CATALOG



QEPT00L2026 – M0526-01129

La portada de nuestro catálogo QEP 2026 muestra el sistema de carriles de corte GPTP™ de gran formato